



NARZĘDZIA BUDOWLANE



DRABINY

Drabina ALUMINIOWA uniwersalna

**PRODUKT
POLSKI**

1 - częściowa



Kod towaru	A	B	C	D
DRAALUN-107	7	1920	2940	3,10
DRAALUN-108	8	2130	3150	3,40
DRAALUN-109	9	2390	3450	3,80
DRAALUN-110	10	2650	3720	4,30
DRAALUN-111	11	2910	3920	4,70
DRAALUN-112	12	3180	4210	5,40
DRAALUN-113	13	3450	4450	6,00
DRAALUN-114	14	3710	4710	6,40
DRAALUN-116	16	4250	5210	8,90
DRAALUN-118	18	4790	5750	10,00

LEGENDA:

A – ilość stopni

B – max. wysokość drabiny [mm]

C – max. wysokość robocza [mm]

D – masa drabiny [kg]

E – po złożeniu do przewiezienia [mm]

2 - częściowa



Kod towaru	A	B	C	D	E
DRAALUN-207	7	3170	4190	7,30	1850
DRAALUN-209	9	3970	4960	9,20	2380
DRAALUN-210	10	4490	5450	10,00	2640
DRAALUN-211	11	5030	5980	10,70	2910
DRAALUN-213	13	6090	6760	15,30	3440

3 - częściowa



Kod towaru	A	B	C	D	E
DRAALUN-306	6	3710	4440	9,60	1600
DRAALUN-307	7	4230	5190	10,70	1850
DRAALUN-308	8	4770	5720	12,20	2140
DRAALUN-309	9	5300	6250	14,40	2380
DRAALUN-310	10	5830	6740	14,70	2640
DRAALUN-311	11	6360	7240	16,00	2910
DRAALUN-312	12	7140	7990	21,00	3170
DRAALUN-313	13	7930	8760	22,50	3440
DRAALUN-314	14	8720	9520	25,00	3700
DRAALUN-315	15	10300	10750	27,50	3960
DRAALUN-316	16	11100	11520	30,00	4220

Drabina ALUMINIOWA PROFI
Obciążenie do 150 kg

PN
Zgodne z normą EN131

- Drabina wolnostojąca jednostronna
- Max. dopuszczalne obciążenie wynosi 150 kg
- Szerokie na 80 mm stopnie ze specjalnymi korbami antypoślizgowymi
- Wysoki na 600 mm pałak zabezpieczający przed upadkiem z drabiny
- Stopnie przynitowane do podłużnic i zabezpieczone osłonami z tworzywa sztucznego
 - Specjalne stopki antypoślizgowe
 - Duży, bezpieczny podest roboczy o wymiarach: 25x25 cm
- Stabilne i mocne podłużnice aluminiowe o wymiarach: kabłak: 40x20 mm, podpora: 33x20 mm

Kod towaru	A	B	C	D	E
DRAAL-UC4	4	0,8	1,4	1,45	0,43
DRAAL-UC5	5	1	1,6	1,64	0,45
DRAAL-UC6	6	1,2	1,8	1,91	0,48

Drabina ALUMINIOWA domowa
Obciążenie do 125 kg

Kod towaru	A	B	C
DRAALDO3	3	600	1200
DRAALDO4	4	800	1500
DRAALDO5	5	1000	1700
DRAALDO6	6	1200	1900
DRAALDO7	7	1400	2200
DRAALDO8	8	1600	2400

LEGENDA:

- A – ilość stopni
- B – max. wysokość drabiny [mm]
- C – max. wysokość robocza [mm]
- D – masa drabiny [kg]
- E – po złożeniu do przewiezienia [mm]

Drabina aluminiowa OBUSTRONNA

**PRODUKT
POLSKI**

Kod towaru	A	B	C
DRAALOB2	2	400	400
DRAALOB3	3	600	700
DRAALOB4	4	800	900
DRAALOB5	5	1000	1100
DRAALOB6	6	1300	1400

Drabinka stalowa rozkładana MINIFERO

Kod towaru	A
DRAAL-ST-2	2
DRAAL-ST-3	3

Aluminiowe rusztowanie drabinowe 2x7



Drabina wielofunkcyjna + podest w komplecie



Kod towaru	A
DRAAL-R-207	2 x 7

Kod towaru	Ilość stopni
DRAAUN-403	12

Drabina DREWNIANA



**PRODUKT
POLSKI**

Drabina DREWNIANA przystawna



**PRODUKT
POLSKI**

Kod towaru	Ilość stopni	Wysokość [mm]
DRADR-3	3	950
DRADR-4	4	1240
DRADR-5	5	1530
DRADR-6	6	1820
DRADR-7	7	2110
DRADR-8	8	2400
DRADR-9	9	2640
DRADR10	10	2940

Kod towaru	Ilość stopni	Wysokość [mm]
DRADRP-6	6	1830
DRADRP-7	7	2130
DRADRP-8	8	2430
DRADRP-9	9	2730
DRADRP10	10	3020
DRADRP11	11	3330

Zawias z hakiem do drabiny drewnianej

Kod towaru
DRAD-R-ZAW

Półka do drabiny domowej

Kod towaru
DRA-P

Poprzeczka stabilizatora do drabiny

Kod towaru	Długość [mm]
DRAALU-P-080	800
DRAALU-P-110	1100

SZPACHLE I KIELNIE

Szpachla z rączką plastikową nierdzewna PROFI

Kod towaru	Rodzaj [mm]
SZPP-40	40
SZPP-60	60
SZPP-80	80
SZPP100	100

Szpachla z rączką plastikową ze stali nierdzewnej kwasoodpornej

Kod towaru	Rodzaj [mm]
SZPN-20	20
SZPN-40	40
SZPN-60	60
SZPN-80	80
SZPN100	100
super blacha PROFI	
SZPNP-40	40
SZPNP-60	60
SZPNP-80	80
SZPNP100	100

Szpachla z rączką plastikową ze stali nierdzewnej kwasoodpornej gładka do gipsu

Kod towaru	Rodzaj [mm]
SZPG150	150
SZPG200	200
SZPG250	250
SZPG350	350
SZPG450	450
SZPG600	600

Szpachla z rączką plastikową ze stali nierdzewnej kwasoodpornej z zębami do kleju

Kod towaru	Rodzaj [mm]
SZPZ150/-6	150 / 6
SZPZ150/-8	150 / 8
SZPZ150/10	150 / 10
SZPZ250/-6	250 / 6
SZPZ250/-8	250 / 8
SZPZ250/10	250 / 10

Szpachle japonski 5, 8, 10, 12 cm

Kod towaru	Rodzaj
SZPJAP-P	plastikowe
SZPJAP-M	metalowe

Szpachla nierdzewna AL. 60 mm uchwyt gumowy

Kod towaru	Rodzaj [mm]
SZPGP150	150
SZPGP200	200
SZPGP250	250
SZPGP350	350
SZPGP450	450
SZPGP600	600

Szpachle do fug silikonowych

Kod towaru	Ilość szpachelek
SZPFS4	4

Szpachla do fugowania

Kod towaru	Rodzaj [mm]
SZPF150	150
SZPF200	200
SZPF250	250
SZPF300	300

Szpachla WIELOFUNKCYJNA

Kod towaru	Rodzaj
SZPW-6	6 w 1

Kielnia trójkątna



PRODUKT POLSKI

Kod towaru	Rodzaj [mm]
KIE-TK180	180
KIE-TK200	200
KIE-TK220	220
ze stali nierdzewnej	
KIE-TKN180	180
KIE-TKN200	200

Kielnia trapezowa



PRODUKT POLSKI

Kod towaru	Rodzaj [mm]
KIE-TZ120	120
KIE-TZ190	190
ze stali nierdzewnej	
KIE-TZN130	130
KIE-TZN180	180

Kielnia fugowa



PRODUKT POLSKI

Kod towaru	Rodzaj [mm]
KIE-FUG-8	8
KIE-FUG10	10
KIE-FUG12	12

Kielnia trapez nierdzewna
uchwyt gumowy PROFI

NOWOŚĆ



Kod towaru	Rodzaj [mm]
KIE-TZN180-PRG	180

Kielnia trapez nierdzewna
uchwyt drewniany PROFI-FSC

NOWOŚĆ



Kod towaru	Rodzaj [mm]
KIE-TZN180-PR	180

Kielnia sztukatorska nierdzewna



PRODUKT POLSKI

Kod towaru	Rodzaj [mm]
KIE-SZTN-50	50
KIE-SZTN-80	80
KIE-SZTN100	100

Kielnia sztukatorska zewnętrzna



Kod towaru	Rodzaj
KIE-SZTNZ	zewnętrzna

Kielnia sztukatorska wewnętrzna



Kod towaru	Rodzaj
KIE-SZTNW	wewnętrzna

Kielnia sztukatorska wąska
Koci Język



Kod towaru	Dł. [mm]
KIE-SZT-KJW	160

Skrobak do fug



Kod towaru	Rodzaj
SKR-FUG	

Skrobak do fug wolframowy



Kod towaru	Rodzaj
SKR-FUG-W	

Skrobak malarski



PRODUKT POLSKI

Kod towaru	Rodzaj [mm]
SKROBAK-110	110

Skrobak malarski



Kod towaru	Rodzaj
SKR-RDREW	drewniana rączka

Skrobak z wymiennym ostrzem



PRODUKT POLSKI

Kod towaru	Rodzaj
SKRWO-OST	ostrze do skrobaka
SKRWO	skrobak z wymiennym ostrzem

Skrobak do szyb

Kod towaru	Szerokość ostrza [mm]
SKR-SZ	60

Skrobak z wysuwającym ostrzem metalowym

Kod towaru	Szerokość ostrza [mm]
SKRW	39,50

Skrobak do szyb z MAGAZYNKIEM

Kod towaru	Rodzaj
SKR-SZM	skrobak + 5 ostrzy
SKR-OST	5 ostrzy

Czerpak murarski

Kod towaru
CZERP-M

Czerpak gospodarczy 5L

Kod towaru
CZERP-G

PACE

Paca styropianowa

PRODUKT POLSKI

Kod towaru	Wymiary [mm]
PACS-270	140 x 270
PACS-320	160 x 320
PACS-400	140 x 400
PACS-600	140 x 600
PACS-700	140 x 700
PACS1000	120 x 1000

Paca styropianowa z filcem

PRODUKT POLSKI

Kod towaru	Wymiary [mm]
PACS-270+F	130 x 270

Paca styropianowa kątowa

PRODUKT POLSKI

Kod towaru	Wymiary [mm]
PACSKOS	80 x 340

**Paca styropianowa
TWARDA**

Kod towaru	Wymiary [mm]
PACST-270	130 x 270
PACST-320	160 x 320
PACST-450	130 x 450
PACST-600	130 x 600
PACST-750	130 x 750
PACST-900	130 x 900

**Paca ze stali nierdzewnej
kwasoodpornej z zębami**

PRODUKT POLSKI

Kod towaru	Wymiary [mm]
PACZN270/-4	130 x 270 / 4
PACZN270/-6	130 x 270 / 6
PACZN270/-8	130 x 270 / 8
PACZN270/10	130 x 270 / 10
PACZN270/12	130 x 270 / 12

plastikowa rączka
**Paca ze stali nierdzewnej
kwasoodpornej z zębami**

PRODUKT POLSKI

Kod towaru	Wymiary [mm]
PACZN380/06	130 x 380 / 6
PACZN380/08	130 x 380 / 8
PACZN380/10	130 x 380 / 10
PACZN480/06	130 x 480 / 6
PACZN480/08	130 x 480 / 8
PACZN480/10	130 x 480 / 10
PACZN600/08	130 x 600 / 8

drewniana rączka

Paca ze stali nierdzewnej kwasoodpornej gładka

PRODUKT POLSKI

plastikowa rączka

Kod towaru	Wymiary [mm]
PACGN270	130 x 270

Paca ze stali nierdzewnej kwasoodpornej gładka

PRODUKT POLSKI

drewniana rączka

Kod towaru	Wymiary [mm]
PACGN380	130 x 380
PACGN480	130 x 480
PACGN600	130 x 580
PACGN680	130 x 680

Paca gładka nierdzewna PROFI

PRODUKT POLSKI

dwukompozytowa

Kod towaru	Wymiary [mm]
PACGN280-PR	130 x 280

Paca plastikowa gładka

PRODUKT POLSKI

Paca plastikowa z filcem

PRODUKT POLSKI

Paca plastikowa z filcem 8 mm

PRODUKT POLSKI

Kod towaru	Wymiary [mm]
PACPLGŁ	130 x 270

Kod towaru	Wymiary [mm]
PACPLFIL	130 x 270

Kod towaru	Wymiary [mm]
PACPLFIL/8	140 x 280

Paca plastikowa szlifierska z podkładem gumowym

PRODUKT POLSKI

na zatrzask

Paca plastikowa szlifierska z podkładem gumowym

PRODUKT POLSKI

przykręcana

Paca plastikowa z gumą

PRODUKT POLSKI

Kod towaru	Wymiary [mm]
PACPLZAT	130 x 270

Kod towaru	Wymiary [mm]
PACPLPRZ	130 x 270

Kod towaru	Wymiary [mm]
PACPLGUM	130 x 270

Paca plastikowa z gąbką rzadką

PRODUKT POLSKI

Paca plastikowa z gąbką RZADKĄ 8 mm

PRODUKT POLSKI

Paca plastikowa z gąbką rzadką nacinana

PRODUKT POLSKI

Kod towaru	Wymiary [mm]
PACPLGRZ	130 x 270

Kod towaru	Wymiary [mm]
PACPLGRZ/8	140 x 280

Kod towaru	Wymiary [mm]
PACPLGRZ-N	130 x 270

Paca plastikowa z gąbką gęstą

PRODUKT POLSKI

Paca plastikowa z gąbką gęstą nacinana

PRODUKT POLSKI

Paca plastikowa z hydrogąbką

PRODUKT POLSKI

Kod towaru	Wymiary [mm]
PACPLGG	130 x 270

Kod towaru	Wymiary [mm]
PACPLGG-N	130 x 270

Kod towaru	Wymiary [mm]
PACPLHGB	130 x 270

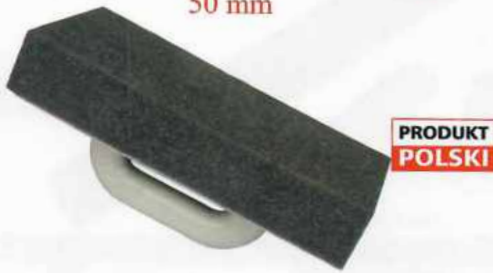
Paca plastikowa z gąbką SZARĄ 50 mm

PRODUKT POLSKI

Kod towaru	Wymiary [mm]
PACPLGSZ	140 x 280

Paca plastikowa z gąbką HYDROCHŁONNĄ

PRODUKT POLSKI

Kod towaru	Wymiary [mm]
PACPLHG	140 x 280

Paca plastikowa z gąbką SMPX

PRODUKT POLSKI

Kod towaru	Wymiary [mm]
PACPLG-SM	140 x 280

Paca plastikowa z gąbką GĘSTĄ 8 mm

NOWOŚĆ

Kod towaru	Wymiary [mm]
PACPLGG-8	130 x 270

Paca z papierem ściernym

Kod towaru	Wymiary [mm]
PACLTPS-400	180 x 400

Paca POLIURETAN

Kod towaru	Wymiary [mm]
PACP-280	140 x 280
PACP-320	180 x 320

Paca plastikowa z hydrogumą

PRODUKT POLSKI

Kod towaru	Wymiary [mm]
PACPLHGM	130 x 270

Paca plastikowa z GUMĄ 8 mm

PRODUKT POLSKI

Kod towaru	Wymiary [mm]
PACPLGUM/8	140 x 280

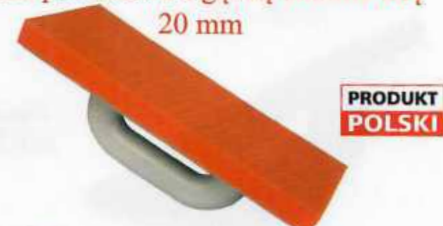
Paca plastikowa z gąbką GUMOWĄ 20 mm

PRODUKT POLSKI

Kod towaru	Wymiary [mm]
PACPLGGUM	140 x 280

Paca do styropianu PRZELOTOWA

Kod towaru	Rozmiar
PACPLTAR-PRZM	275 mm
PACPLTAR-PRZ	375 mm

Paca plastikowa tara do styropianu

PRODUKT POLSKI

Kod towaru	Wymiary [mm]
PACPLTAR-280	130 x 280
PACPLTAR-400	180 x 400

Zdzierak do tynku aluminiowy

Kod towaru	Długość [mm]
PACPLTAR-PRZ	450

Zapas do pacy TARA

Kod towaru	Wymiary [mm]
PACPLTAR-Z280	130 x 280
PACPLTAR-Z400	180 x 400

Blok ściemy

Kod towaru	Wymiary [mm]
PACPL-BLOK	105 x 210

Gąbka do glazury

Kod towaru	
GA-GLAZ	

AKCESORIA MALARSKIE

Pędzel PÓLANGIELSKI



**PRODUKT
POLSKI**

opak. 12 szt.

Kod towaru	Rodzaj
PEPA-25	25 / 1"
PEPA-36	38 / 1,5"
PEPA-50	50 / 2"
PEPA-63	63 / 2,5"

Pędzel DO PASKÓW



**PRODUKT
POLSKI**

opak. 24 szt.

Kod towaru	Rodzaj
PEPAS-06	6
PEPAS-08	8
PEPAS10	10
PEPAS12	12

Pędzel PROFESJONALNY



**PRODUKT
POLSKI**

opak. 12 szt.

Kod towaru	Rodzaj
PEAPRO25	25 / 1"
PEAPRO38	38 / 1,5"
PEAPRO50	50 / 2"
PEAPRO63	63 / 2,5"
PEAPRO76	76 / 3"
PEAPRO-102	102 / 4"

Pędzel OKRĄGLY



**PRODUKT
POLSKI**

opak. 6/12 szt.

Kod towaru	Rodzaj
PEO-20	20
PEO-25	25
PEO-30	30
PEO-35	35
PEO-40	40
PEO-45	45
PEO-50	50
PEO-55	55
PEO-60	60
PEO-70	70
PEO-85	85

Pędzel AKRYLOWY



**PRODUKT
POLSKI**

opak. 12 szt.

Kod towaru	Rodzaj
PEAKR-1	25 / 1"
PEAKR-1,5	38 / 1,5"
PEAKR-2	50 / 2"
PEAKR-2,5	63 / 2,5"
PEAKR-3	76 / 3"

Pędzel ŁAWKOWIEC



**PRODUKT
POLSKI**

opak. 2 szt.

Kod towaru	Rodzaj
PELAW130	130
PELAW150	150
PELAW170	170
PELAW180	180
PELAW190	190

Pędzel okrągły KNOL

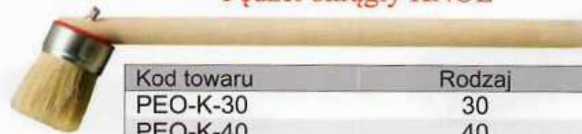

Kod towaru	Rodzaj
PEO-K-30	30
PEO-K-40	40
PEO-K-45	45
PEO-K-50	50
PEO-K-60	60

Pędzel ANGIELSKI



**PRODUKT
POLSKI**

opak. 6/12 szt.

Kod towaru	Rodzaj
PEA-20	20 / 0,8"
PEA-25	25 / 1"
PEA-36	36 / 1,5"
PEA-50	50 / 2"
PEA-63	63 / 2,5"
PEA-75	75 / 3"
PEA-90	90 / 3,5"
PEA102	102 / 4"

Pędzel KALORYFEROWY



**PRODUKT
POLSKI**

opak. 12 szt.

Kod towaru	Rodzaj
PEK-25	25 / 1"
PEK-36	36 / 1,5"
PEK-50	50 / 2"
PEK-63	63 / 2,5"

Pędzel TAPETOWY



**PRODUKT
POLSKI**

Kod towaru	Rodzaj
PET-70	30 x 70
PET-90	30 x 90
PET110	30 x 110
PET130	30 x 130
PET140	40 x 140
PET150	50 x 150

Pędzel ANGIELSKI - plastikowa rączka



opak. 12 szt.

Kod towaru	Rodzaj
PEAT20	20 mm
PEAT25	25 mm
PEAT36	36 mm
PEAT50	50 mm
PEAT63	63 mm

Pędzel do akryli - plastikowa rączka



opak. 12 szt.

Kod towaru	Rodzaj
PEAKR-T-1	1" / 25 mm
PEAKR-T-1,5	1,5" / 36 mm
PEAKR-T-2	2" / 50 mm
PEAKR-T2,5	2,5" / 63 mm

Pędzel murarski CHLAPAK



Kod towaru
PECHLAP

Walek dociskowy do tapet

Kod towaru	Rodzaj [mm]
WALT05	50
WALT15	150

Walek z KOLCAMI

Kod towaru	Rodzaj
WALKOL-D	drobny
WALKOL-G	gruby

Walek MOLTOFLOK z rączką

Kod towaru	Rodzaj [mm]
WALM110	110
WALM160	160

Walek do pasków (odcinania) PROFI

Kod towaru
WALPAS-P

Walek do narożników

Kod towaru
WALNAR

Kuweta + zapasy gąbkowe + uchwyt

Kod towaru	Rodzaj kuwety	Ilość wkładów
KUWM+-5.7.10	mała	3
KUWM+10	mała	1
KUWS+-5.10.15	średnia	3

Rolka z uchwytem do gładzi

NOWOŚĆ

Kod towaru	Rozmiar
WAL-GIPS-08	8 cm
WAL-GIPS-22	22 cm

Klips

Kod towaru	Rodzaj
KLIPS	z magnesem

Mieszadło ręczne

Kod towaru	Zastosowanie
MIE-MINI	do farb

Uchwyt wałka malarskiego

PRODUKT POLSKI

Kod towaru	Wymiary [mm]
UCHWAŁ-50/6	50 / φ 6
UCHWAŁ-90/6	90 / φ 6
UCHWAŁ150/6	150 / φ 6
UCHWAŁ200/6	200 / φ 6
UCHWAŁ200/8	200 / φ 8
UCHWAŁ250/6	250 / φ 6
UCHWAŁ250/8	250 / φ 8

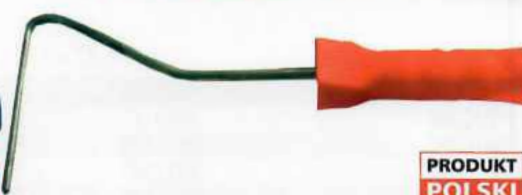
Uchwyt wałka malarskiego DŁUGI

PRODUKT POLSKI

Kod towaru	Wymiary [mm]
UCHWAŁ-90/6-D	90 / 6 / dł. 420

Uchwyt do wałka SOFT

Kod towaru	Wym. [mm]
UCHWAŁS180/8	180 / φ 8
UCHWAŁS250/8	250 / φ 8

Kij teleskopowy

Kod towaru	Dł. całkowita [m]
TELE2	2
TELE3	3

Kij teleskopowy aluminiowy

Kod towaru	Dł. całkowita [m]
TELE-AL	2

Kij teleskopowy aluminiowy klik

Kod towaru	Dł. całkowita [m]
TELE-ALK	2

NOWOŚĆ

Zapas ZŁOTA NIĆ



Zastosowanie:
- emulsje
- farby lateksowe, silikonowe,
silikatowe, akrylowe

NOWOŚĆ

Kod towaru	Wymiary mm]
ZAPZN07-PLX	70 / φ 6
ZAPZN10-PLX	110 / φ 6
ZAPZN15-PLX	150 / φ 6
ZAPZN18-PLX	180 / φ 8
ZAPZN25-PLX	250 / φ 8

Zapas MIKROFAZA



Zastosowanie:
- podkłady gruntujące
- farby lateksowe, silikonowe
- lakiery akrylowe i emulsje

NOWOŚĆ

Kod towaru	Wymiary[mm]
ZAPMF10-PLX	100
ZAPMF15-PLX	150
ZAPMF18-PLX	180
ZAPMF25-PLX	250

Zapas NYLON



Zastosowanie:
- wszystkie lakiery

NOWOŚĆ

Kod towaru	Wymiary [mm]
ZAPN18-PLX	180
ZAPN25-PLX	250

Zapas WELUR



Zastosowanie:
- lakiery rozpuszczalnikowe,
epoksydowe, dwukompozytowe
- lakiery parkietowe

NOWOŚĆ

Kod towaru	Wymiary [mm]
ZAPW07-PLX	70
ZAPW10-PLX	100
ZAPW15-PLX	150
ZAPW18-PLX	180
ZAPW25-PLX	250

Zapas SYNTEX



Zastosowanie:
- farby lateksowe, silikonowe,
silikatowe, dyspersyjne
- emulsje

NOWOŚĆ

Kod towaru	Wymiary [mm]
ZAPSX18-PLX	180
ZAPSX25-PLX	250

Zapas SUPER SYNTEX



Zastosowanie:
- farby lateksowe, silikonowe,
silikatowe, dyspersyjne
- emulsje

NOWOŚĆ

Kod towaru	Wymiary [mm]
ZAPSSX18-PLX	180
ZAPSSX25-PLX	250

Zapas FUTRZANY



Zastosowanie:
- farby emulsyjne

NOWOŚĆ

Kod towaru	Wymiary [mm]
ZAPF18-PLX	180
ZAPF25-PLX	250

Zapas SILVERAMID do emulsji

Kod towaru	Wymiary [mm]
ZAPBS180	180 / ϕ 8
ZAPBS250	250 / ϕ 8

Zapas SPRINGFIELD do akrylu

Kod towaru	Wymiary [mm]
ZAPPT180	180 / ϕ 8
ZAPPT250	250 / ϕ 8

Zapas ARCTIC do akrylu



Kod towaru	Wymiary [mm]
ZAPRT180A	180 / ϕ 8
ZAPRT250A	250 / ϕ 8

Zapas GĄBKOWY

Kod towaru	Wymiary [mm]
ZAPG-55	35 x 55
ZAPG-70	35 x 70
ZAPG105	35 x 105
ZAPG155	35 x 155

Zapas MOLTOFLOK do akrylu

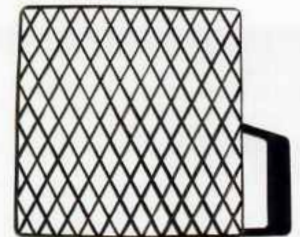
Kod towaru	Długość [mm]
ZAPM-50	50
ZAPM-70	70
ZAPM110	110
ZAPM160	160
ZAPM180	180

Kratka

Kod towaru	Wymiary [mm]
KRA-2126	210 x 260
KRA-2729	270 x 290

Wkład do kuwety

Kod towaru	Rodzaj kuwety
KUW-2532-WK	25x32cm
KUW-3236-WK-B	33x37cm

Kuweta

Kod towaru	Wymiary [mm]
KUW-1219	120 x 190
KUW-1524	150 x 240
KUW-2327	230 x 270
KUW-2532	250 x 320
KUW-3236	320 x 360

Włóknina malarska z folią 200g

Kod towaru	Wymiary [m]
FO-MATA	10 x 1

Kurtyna malarska

Kod towaru	Wymiary [m]
KUR-P-BD	1 x 2,15
KUR-PK	1 x 2,15

Folia PRZEZROCZYSTA bezzapachowa

 20m² / 30My

Kod towaru	Długość [m]
FOLMAL4X5-PB	4 x 5

Folia malarska 4 m x 5 m

Kod towaru	Grubość / kolor
FOLMAL4X5-ST	0,0072 ϕ m / zielony
FOLMAL4X5-MO	0,03 ϕ m / żółty
FOLMAL4X5-GR	0,04 ϕ m / niebieski
FOLMAL4X5-GRS	0,06 ϕ m / czerwony

Wyciskacz do mas rynienkowy

Kod towaru	Rodzaj
WYCMAS/R	rynienkowy

Wyciskacz do mas szkieletowy

Kod towaru	Rodzaj
WYCMAS/S	szkieletowy

Wyciskacz do mas PROFI

Kod towaru	Rodzaj
WYCMAS/P	szkieletowy

Wyciskacz silikonowy PREMIUM



Kod towaru	Rodzaj
WYCMAS/D	rynienkowy

Wyciskacz do silikonu tubowy



Kod-towaru	Rodzaj
WYCMAS/T-B	alumiuniowy
WYCMAS-T	PREMIUM
WYCMAS-T-D	długi 380mm

Wyciskacz do silikonu YATO



Kod towaru	Długość [mm]
WYCMAS/Y	225

Wyciskacz do silikonu HD



Kod towaru	Rodzaj
WYCMAS-HD/PR	metal

Wyciskacz do silikonu STRONG



Kod towaru	Rodzaj
WYCMAS-ST/PR	metal

Końcówka do wyciskacza



Kod towaru	Opak. [szt.]
WYC-KON	3

Wyciskacz mini do pianki montażowej



Kod towaru	Rodzaj
WYCPIAN-MINI	mini

Wyciskacz do pianki metalowy



Kod towaru	Rodzaj
WYCPIAN-A	regulacja

Wyciskacz do pianki z regulacją PROFI Wyciskacz do pianki TEFLONOWY



Kod towaru	Rodzaj
WYCPIAN-PR	regulacja



Kod towaru	Rodzaj
WYCPIAN-TF-PR	teflon

Smarownica z wężkiem



Kod towaru	Pojemność [m ³]
SMWE-500	500

Końcówka do smarownicy 4-szczękowa



Kod towaru	Rodzaj
SMWE-K	M10x1

Końcówka do smarownicy 4-szczękowa PRECYZYJNA



Kod towaru	Rodzaj
SMWE-KP	M10x1

Smar uniwersalny KARTUSZ



Kod towaru	Waga [g]
SMWE-SU	400

MIOTŁY

Szczotka SMOŁOWIEC

PRODUKT POLSKI
Smołowiec - szczotka TAMPICO

Miotła SORGO nylonowa

Kod towaru	Rodzaj
SMOŁ-KIJ-1,2	kij dł.1,2m
SMOŁ-KIJ-1,5	kij dł.1,5m
SMOŁ-SZCZ	szczotka bez kija

Kod towaru	Rodzaj
SMOŁ-SZCZ-T	biały

Kod towaru	Szer. [mm] / Rodzaj
MISORG-PLM	150 / bez kija
MISORG-PLM-OPR	150 / z kijem
MISORG-PLD	250 / bez kija

Miotła słomiana SORGO
PRODUKT POLSKI

Miotła słomiana SORGO
PRODUKT POLSKI

Miotła brzoźowa

Kod towaru	Rodzaj
MISORG-BK	bez kija

Kod towaru	Rodzaj
MISORG	oprawiona

Kod towaru	Rodzaj
MIO-BRZ	bez kija

Szczotka do szorowania

PRODUKT POLSKI
Szczotka do szorowania

PRODUKT POLSKI
Ściągacz do mycia szyb 8" aluminiowy - dwustronny

Kod towaru	Rodzaj
MIO-SZK	na kij

Kod towaru	Rodzaj
MIO-SZR	ręczna

Kod towaru	Długość trzonka
SCMS 08	24 cm

Aluminiowa ściągaczka do mycia szyb

Ściągaczka „DUO” do podłóg

Szczotka samochodowa

Kod towaru	Teleskop
SCMS-10	120 cm

Kod towaru	Szer. [mm]
SCWO-55	550
SCWO-75	750

Kod towaru	Rodzaj
G-SZCZW	samochodowa

Szczotka do mycia - włos sztuczny

Szczotka do mycia samochodów

Szczotka do mycia z alum. teleskop. trzonkiem i zaworkiem

z przełącznikiem przepływu wody

Kod towaru	Rodzaj
G-SZCZ-KT	samochodowa

Kod towaru	Rodzaj
G-SZCZOK	samochodowa

Kod towaru	Dł. [cm]
G-SZCZTELLZ	100 – 170

Miotła ZAMIATA CZ
naturalny włos
PRODUKT POLSKI

Miotła ULICÓWK A
gęsty włos
PRODUKT POLSKI

PRODUKT POLSKI
Miotła ULICÓWK A
gęsty włos - gwint

Kod towaru	Szerokość [mm]
MIULNAT3	300 / gwint
MIULNAT4	400

Kod towaru	Szerokość [mm]
MIULG400	400
MIULG600	600
MIULG800	800

Kod towaru	Szerokość [mm]
MIULG300	300

Miotła ULICÓWKA nylonowa

nie oprawiona



Kod towaru	Szerokość [mm]
MIUL-300	300
MIUL-400	400
MIUL-500	500
MIUL-600	600
MIUL-800	800
MIUL1000	1000

Miotelka - ZMIOTKA



PRODUKT POLSKI
gęsty włos

Kod towaru	Długość [mm]
MIO340	340

Miotelka - ZMIOTKA



PRODUKT POLSKI
naturalny włos

Kod towaru	Wymiary [mm]
MIO360G	360 / 40
MIOEX	360 / 60

Miotła zamiatacz plastikowa



Kod towaru	Szerokość [mm]
MIO-ZAM	300

Łopatka śmietniczka



blacha ocynk

Kod towaru	Wymiary [mm]
MIO-SZUF	200 x 150

Szufelka



NOWOŚĆ

Kod towaru	Rodzaj
MIO-SZUFPL	plastik

Szczotka leniuch



Kod towaru
MIO-LEN

NOWOŚĆ

Łopatka śmietniczka + zmiotka + zamiatacz



Kod towaru
MIO-KPL2

NOWOŚĆ

Trzonek do mopa, szczotki



Kod towaru	Długość [m]
TRZ-MIOP11	1,1

Trzonek do mopa, szczotki gumowany



Kod towaru	Długość [m]
TRZ-MIOP12	1,2

Trzonek do miotły z gwintem



Kod towaru	Długość [m]
TRZ-MIOT12	1,2
TRZ-MIOT15	1,5

Łopatka śmietniczka ze zmiotką



Kod towaru	Rodzaj
MIO-KPL	zmiotka + łopatka

Wiadro z wyciskaczem do mopa



NOWOŚĆ

Kod towaru	Pojemność [L]
WIADMOP10L	10

Mop FROTTE z mikrofibrą



opak. 1 szt.

Kod towaru	Rodzaj
K-MMF	mikrofibra

Mop sznurkowy UNIWERSALNY



opak. 1 szt.

Kod towaru	Rodzaj
K-MSU	sznurkowy

Mop sznurkowy ZEBRA



opak. 1 szt.

Kod towaru	Rodzaj
K-MSZ	sznurkowy

Ścierka do podłogi bawełniana 50 x 60 cm



opak. 1 szt.

Kod towaru	Kolor
K-SBB	biały

**Ścierka do podłogi bawełniana
50 x 60 cm**

opak. 1 szt.

Kod towaru	Kolor
K-SBS	szary

Ścierka do podłogi

opak. 1 szt.

Kod towaru	Wymiary [cm]
K-SP1	50 x 58

Ścierka do podłogi

opak. 3 szt.

Kod towaru	Wymiary [cm]
K-SP3	50 x 58

Ścierka do podłogi z mikrofibry

opak. 1 szt.

Kod towaru	Wymiary [cm]
K-SPM	50 x 60

Ścierka gąbczasta - mokra

opak. 2 szt.

Kod towaru	Wymiary [cm]
K-SG-2M	16 x 18

Ścierka gąbczasta - mokra

opak. 3 szt.

Kod towaru	Wymiary [cm]
K-SG-3M	16 x 18

Zmywak kuchenny metalowy

opak. 3 szt.

Kod towaru	Rodzaj
K-ZM3	metal

Zmywak kuchenny plastikowy

opak. 3 szt.

Kod towaru	Rodzaj
K-ZP3	plastik

Zmywak kuchenny PROFIL classic

opak. 2 szt.

Kod towaru	Rodzaj
K-ZPC	profil

**Zmywak kuchenny nierdzewny
SPIRO MAX**

opak. 1 szt.

Kod towaru	Rodzaj
K-ZN	nierdzewne

Ścierka VELA uniwersalna

opak. 10 szt.

Kod towaru	Wym. [cm]
K-SV	33 x 50

Ścierka VELA SUPER

opak. 3 szt.

Kod towaru	Wym.[cm]
K-SVS	33 x 50

Ścierki mikrofibra MIX



opak. 4 szt.

Kod towaru	Wymiary [cm]
K-SMIX	30 x 30

Ścierki mikrofibra FROTA



opak. 4 szt.

Kod towaru	Wymiary [cm]
K-SMF	30 x 30

Worki na śmieci



Kod towaru	Poj. [L] / Opak. [szt.]
WORS-35	35 / 15
WORS-60	60 / 10
WORS120/1	120 / 10
WORS120/2	120 / 25
WORS160	160 / 10
WORS240	240 / 10

Ręcznik papierowy - 2 warstwy

1000 listków
100% celulozy
Szerokość: 26 cm
gramatura 2 x 19 g/m²



opak. 2 szt.

Kod towaru	Długość [m]
K-REC-S	200

Ręcznik papierowy - 2 warstwy

1000 listków
Szerokość: 26,5 cm
gramatura 2 x 35 g/m²



opak. 2 szt.

Kod towaru	Długość [m]
K-REC-MN	200

Ręcznik ekonomiczny - 2 warstwy

500 listków
100% celulozy
Szerokość: 22 cm



opak. 1 szt.

Kod towaru	Długość [m]
K-REC-E	100

Ręcznik uniwersalny - 2 warstwy

300 listków
100% celulozy
Szerokość: 22 cm



opak. 1 szt.

Kod towaru	Długość [m]
K-REC-U	60

Pasta mydlana BHP VAN SOLVIK



Kod towaru	Pojemność [kg]
BH-PAS-M-0,5	0,5

Pasta BHP do mycia rąk PUCH



Kod towaru	Pojemność [L]
BH-PUCH-0,5	0,5
BH-PUCH-5W	5,0

Pasta BHP



Kod towaru	Pojemność [kg]
BH-PAS-0,5	0,5
BH-PAS-7W	7,0

Mydło w płynie mix zapachów z dozownikiem



opak. 18 szt.

Kod towaru	Pojemność [L]
BH-MYD-MIX-0,5	0,5

Mydło ANTYBAKTERYJNE z dozownikiem



opak. 18 szt.

Kod towaru	Pojemność [L]
BH-MYD-ANT-0,5	0,5

Mydło w płynie MIX zapachów

Kod towaru	Pojemność [L]
BH-MYD-5,0	5,0

Mydło w płynie dla mechaników

Kod towaru	Pojemność [L]
BH-PMP-1	1,0

TAŚMY I USZCZELKI

Taśma malarska profesjonalna

**PRODUKT
POLSKI**
Taśma tynkarska profesjonalna

**PRODUKT
POLSKI**
Taśma DUCT naprawcza szara

**PRODUKT
POLSKI**

Kod towaru	Wymiary [mm x m]
TA-MAL-BP25-PLX	25 x 50
TA-MAL-BP30-PLX	30 x 50
TA-MAL-BP38-PLX	38 x 50
TA-MAL-BP48-PLX	48 x 50

Kod towaru	Wymiary [mm x m]
TA-TY-382-PLX	38 x 20
TA-TY-482-PLX	48 x 20
TA-TY-485-PLX	48 x 50

Kod towaru	Wymiary [mm x m]
TA-DTS10-PLX	48 x 10
TA-DTS25-PLX	48 x 25
TA-DTS50-PLX	48 x 50

Taśma malarska

Taśma malarska BLUE DOLPHIN

Taśma malarska DELIKATNA

wodoodporna

Kod towaru	Wymiary [mm x m]
TA-MAL2519	19 x 25
TA-MAL2525	25 x 25
TA-MAL2530	30 x 25
TA-MAL2538	38 x 25
TA-MAL2548	48 x 25
TA-MAL5019	19 x 50
TA-MAL5025	25 x 50
TA-MAL5030	30 x 50
TA-MAL5038	38 x 50
TA-MAL5048	48 x 50

Kod towaru	Wymiary [mm x m]
TA-MAL-BLUE-25	25 x 50
TA-MAL-BLUE-30	30 x 50
TA-MAL-BLUE-38	38 x 50
TA-MAL-BLUE-48	48 x 50

Kod towaru	Wymiary [mm x m]
TA-MALD17	17 x 25
TA-MALD25	25 x 25
TA-MALD33	33 x 25
TA-MALD50	50 x 25

Taśma malarska do krzywizn

Kod towaru	Wymiary [mm x m]
TA-MKRZW30	36 x 30

Taśma dwustronna tkaninowa

Kod towaru	Wymiary [mm x m]
TA-DWUT-10	50 x 10
TA-DWUT-25	50 x 25

Taśma malarska precyzyjna WASHI

- wyprodukowana z oryginalnego papieru ryżowego Washi – nazwa zastrzeżona dla produktu regionalnego w Japonii
- twardość zbliżona do tkanin
- intensywne połączenia długich włókien powodują brak ziarnistości jak w tradycyjnym papierze, dzięki czemu:
 - nie przecieka
 - jest bardzo odporna na zgniecenia, marszczenia
 - wysoka odporność na wilgoć
- charakterystyczne włókna sprzyjają absorpcji chemii i wosków dla odporności
- dzięki odporności UV, nie pozostawia śladów do 14 dni
- taśma nie pęka podczas odwijania
- dobra przyczepność do ścian, PVC, aluminium
- idealnie czyste krawędzie
- doskonale nadaje się do precyzyjnego oddzielania
- nie powoduje efektu podciekania



Kod towaru	Wymiary [mm x m]
TA-MALW25-PLX	25 x 25
TA-MALW38-PLX	38 x 25
TA-MALW48-PLX	48 x 25

Taśma dwustronna



Kod towaru	Wymiary [mm x m]
TA-DWU-05	50 x 5
TA-DWU-10	50 x 10
TA-DWU-25	50 x 25

Taśma dwustronna PREMIUM



Kod towaru	Wymiary [mm x m]
TA-DWU-PR-25	48 x 25

Taśma dwustronna piankowa



Kod towaru	Wymiary [mm x m]
TA-DWUP-1,5	19 x 1,5
TA-DWUP-5	19 x 5,0

Taśma montażowa dwustronna MOCNA

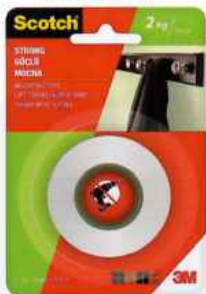

Kod towaru	Wymiary [mm x m]
TA-DWU3M-M1,5	19 x 1,5
TA-DWU3M-M5	19 x 5

Taśma montażowa dwustronna PRZEZROCZYSTA



Kod towaru	Wymiary [mm x m]
TA-DWU3M-P1,5	19 x 1,5
TA-DWU3M-P5	19 x 5

Taśma montażowa dwustronna ŁAZIENKOWA

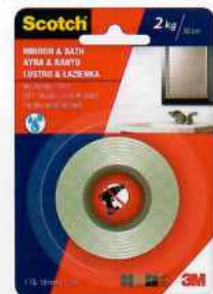

Kod towaru	Wymiary [mm x m]
TA-DWU3M-L1,5	19 x 1,5
TA-DWU3M-L5	19 x 5

Taśma montażowa dwustronna SUPER MOCNA



Kod towaru	Wymiary [mm x m]
TA-DWU3M-SM1,5	19 x 1,5
TA-DWU3M-SM5	19 x 5

Taśma pakowa bezbarwna i szara



Kod towaru	Wymiary [mm x m] / kolor
TA-PABEZB	48 x 50/bezbarwna
TA-PABRAZ	48 x 50/szara

Taśma pakowa bezbarwna kauczuk



Kod towaru	Wymiary [mm x m]
TA-PAKAU	48 x 60

Taśma samoprzylepna z folią maskującą

Kod towaru	Wymiary [mm x m]
TA-FOL05520	550 x 20
TA-FOL11020	1100 x 20
TA-FOL14020	1400 x 20
TA-FOL18020	1800 x 20
TA-FOL27020	2700 x 20
<i>zewnętrzna</i>	
TA-FOL14020-Z	1400 x 20
TA-FOL27017-Z	2700 x 17

Nóż do folii bezpieczny

Kod towaru
N-FOL

Taśma folia oznaczeniowa kablowa

szer 200mm/dł. 100mb/gr. 0,08mm

Kod towaru	Kolor
TA-KABC	czerwony
TA-KABN	niebieski
TA-KABZ	żółty

Taśma ostrzegawcza

Kod towaru	Wymiary [mm x m] / Kolor
TA-OS-080100-BC	80 x 100 biało-czerwona
TA-OS-080100-ZC	80 x 100 żółto-czarna
TA-OS-120100-BC	120 x 100 biało-czerwona

**Taśma ostrzegawcza samoprzylepna
żółto - czarna**

Kod towaru	Wymiary [mm x m]
TA-OSS-2550ZC	50 x 25
TA-OSS-3350ZC	50 x 33
TA-OSS-3375ZC	75 x 33

**Taśma ostrzegawcza samoprzylepna
biało - czerwona**

**PRODUKT
POLSKI**

Kod towaru	Wymiary [mm x m]
TA-OSS-3350BC	50 x 33

Taśma maskująca zewnętrzna

Kod towaru	Wymiary [mm x m]
TA-MASK3850	38 x 50
TA-MASK4825	48 x 25
TA-MASK4850	48 x 50

Zbrojona taśma aluminiowa

Kod towaru	Wymiary [mm x m]
TA-ALZ45	48 x 45

**Taśma czerwona DUCT TAPE
PREMIUM**

Kod towaru	Wymiary [mm x m]
TA-DTRED10	48 x 10
TA-DTRED25	48 x 25
TA-DTRED50	48 x 50

TAŚMA BITUMICZNA Qband samoprzylepna taśma uszczelniająco-izolacyjna z folią metalizowaną
ALUMINIOWA

ANTRACYTOWA

CEGLASTA

Kod towaru	Wymiary [mm x m]
TA-QB-100/10-AL	100 x 10,0
TA-QB-150/10-AL	150 x 10,0
TA-QB-225/3,3-AL	225 x 3,3

Kod towaru	Wymiary [mm x m]
TA-QB-100/10-AT	100 x 10,0
TA-QB-150/10-AT	150 x 10,0
TA-QB-225/3,3-AT	225 x 3,3
TA-QB-300/3,3-AT	300 x 3,3

Kod towaru	Wymiary [mm x m]
TA-QB-100/10-CE	100 x 10,0
TA-QB-150/10-CE	150 x 10,0

TAŚMA BITUMICZNA Qband
samoprzylepna taśma
uszczelniająco-izolacyjna z folią
metalizowaną
BRAZOWA



NOWOŚĆ

Kod towaru	Wymiary [mm x m]
TA-QB-100/10-BR	100 x 10,0
TA-QB-150/10-BR	150 x 10,0

**Taśma PCV izolacyjna napięcie
przebiecia < 40 kV/mm**



opak. 10 szt.

Kod towaru	Kolor
15 mm x 10 m	
TA-IZE1510	czarny
TA-IZE1510-KZ	żółto-zielony
TA-IZE1510-K	mix kolorów
19 mm x 10 m	
TA-IZS1910	czarny
19 mm x 20 m	
TA-IZS1920	czarny
TA-IZS1920-B	niebieski
TA-IZS1920-G	zielony
TA-IZS1920-K	kolory
TA-IZS1920-R	czerwony
TA-IZS1920-W	biały
TA-IZS1920-Y	żółty

Taśma izolacyjna tekstylna (parciana)



Kod towaru	Wymiary [mm x m]
TAIZT1910	19 x 10

Taśma aluminiowa



Kod towaru	Wymiary [mm x m]
TA-ALU50	50 x 50

Taśma aluminiowa



temp. stała - 200°C
temp. chwilowa - 350°C

Kod towaru	Wymiary [mm x m]
TA-ALU10-HT	50 x 10
TA-ALU50-HT	50 x 50

Taśma ślizgowa



Kod towaru	Wymiary [mm x m]
TA-SL50	50 x 60

Taśma akustyczna do profili



Kod towaru	Wymiary [mm x m]
TA-AKU-30	30 x 30
TA-AKU-50	50 x 30
TA-AKU-70	70 x 30
TA-AKU100	95 x 30

Taśma antyrysowa samoprzylepna



włókno
szklane

Kod towaru	Wymiary [mm x m]
TA-ANT-10	45 x 10
TA-ANT-20	45 x 20
TA-ANT-45	45 x 45
TA-ANT-90	45 x 90

Taśma antyrysowa – szeroka



włókno
szklane

Kod towaru	Wymiary [mm x m]
TA-ANTSZ-100	100 x 20
TA-ANTSZ-150	150 x 20

Taśma PCV



Kod towaru	Wymiary [mm x m]
TA-PCV-30/33-RYF	30 x 33 / biała
TA-PCV-30-S	30 x 25 / smart
TA-PCV-38-S	38 x 25 / smart
TA-PCV-48-RYF	38 x 25 / biała
TA-PCV-48-S	48 x 25 / smart

Taśma tynkarska



chropowata
powierzchnia

Kod towaru	Wymiary [mm x m]
TA TYNK3820	38 x 20
TA TYNK3850	38 x 50
TA TYNK4820	48 x 20
TA TYNK4850	48 x 50

Taśma tynkarska



Kod towaru	Wymiary [mm x m]
TA TY4820ZIEL	48 x 20

Taśma do otuliny czerwona

Kod towaru	Wymiary [mm x m]
OTU-TACZ	50 x 10

Taśma do otuliny szara

Kod towaru	Wymiary [mm x m]
OTU-TASZ	50 x 10

Taśma narożnikowa z wkładką aluminiową

Kod towaru	Wymiary [mm x m]
TA-NAL30	50 x 30

Taśma do sklejania folii ogrodniczej

wodoodporna

Kod towaru	Wymiary [mm x m]
TA-FOLOG48	48 x 50

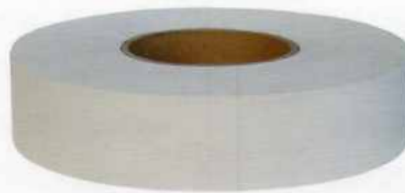
Taśma PAPIEROWA do spoinowania

Kod towaru	Wymiary [mm x m]
TA-SPP	50 x 75

Taśma teflonowa

Kod towaru	Wymiary [mm x m]
TA-TEFL-1210	12 x 10
TA-TEFL-1915	19 x 15
<i>do gazu</i>	
TA-TEFL-1210-G	12 x 10

Taśma dylatacyjna 50 m

długość 50m

Kod towaru	Wymiary [mm]
TA-DYL-10050	5 x 100
TA-DYL-15050	5 x 150
TA-DYL-20050	5 x 200
TA-DYL-10G	8 x 100
TA-DYL-15G	8 x 150
TA-DYL-20G	8 x 200

Taśma flizelina z włókna szklanego

Kod towaru	Wymiary [m]
TA-FLIZ1M	1 x 25

Taśma flizelina z włókna szklanego

Kod towaru	Wymiary [mm x m]
TA-FLIZ	50 x 25

Taśma do folii paroizolacyjnej



Kod towaru	Wymiary [mm x m]
FOLPIZT50	50 x 25

Taśma do folii paroprzepuszczalnej

Kod towaru	Wymiary [mm x m]
FOLDAMT50	50 x 25

Uszczelka gąbkowa

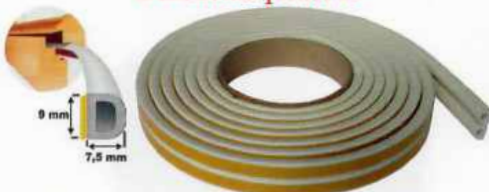
Kod towaru	Typ / gr. x szer. [mm]
UGG-1	PU – 1/ 5 x 9
UGG-3	PU – 3 / 8 x 10

Uszczelka profil D

Kod towaru	Dł. [m]	Kolor
UGB-D006	6	biały
UGB-D012	12	biały
UGB-D100	100	biały
UGBR-D006	6	brąz
UGBR-D012	12	brąz
UGBR-D100	100	brąz

Uszczelka profil E

Kod towaru	Dł. [m]	Kolor
UGB-E006	6	biały
UGB-E012	12	biały
UGB-E150	150	biały
UGBR-E006	6	brąz
UGBR-E012	12	brąz
UGBR-E150	150	brąz

Uszczelka profil P

Kod towaru	Dł. [m]	Kolor
UGB-P006	6	biały
UGB-P012	12	biały
UGB-P100	100	biały
UGBR-P006	6	brąz
UGBR-P012	12	brąz
UGBR-P100	100	brąz

Folia ochronna czarna



Kod towaru	Wymiary [m]	Typ
FOLBUD-425	4 x 25	200
FOLBUD-425-/300	4 x 25	300
FOLBUD-520	5 x 20	200
FOLBUD-520-/300	5 x 20	300
FOLBUD-633	6 x 33	200
FOLBUD-633-/300	6 x 33	300
FOLBUD-833	8 x 33	200
FOLBUD-833-/300	8 x 33	300

Folia budowlana czarna +/- 30%



Kod towaru	Wymiary [m]	Gr. [mm]
FOLBUD-AT425	4 x 25	0,2
FOLBUD-AT425-/300	4 x 25	0,3
FOLBUD-AT520	5 x 20	0,2
FOLBUD-AT520-/300	5 x 20	0,3
FOLBUD-AT633	6 x 33	0,2
FOLBUD-AT633-/300	6 x 33	0,3

Folia budowlana hydro czarna +/- 40%



Kod towaru	Wymiary [m]	Gr. [mm]
FOLBUD-AT425-HY	4 x 25	0,2
FOLBUD-AT520-HY	5 x 20	0,2

Gwóźdź hartowany do folii kublekowej z podkładką PCV



opak. 250 szt.

Kod towaru	Śr φ x dł. [mm]
FOLMGWO	3,5 x 40

Folia budowlana ECOVIL

z ATESTEM +/- 50%

NOWOŚĆ



Folia membranowa (kublekowa)



Profil PCV do folii kublekowej czarny



Kod towaru	Długość [m]
FOLME-PR	2

Kod towaru	Wym. [m]	Gr. [mm]
FOLBUD-AT425-ECO	4 x 25	0,2
FOLBUD-AT520-ECO	5 x 20	0,2
FOLBUD-AT425-ECO/300	4 x 25	0,3
FOLBUD-AT520-ECO/300	5 x 20	0,3

Kod towaru	Wymiary [m]
FOLME05	0,5 x 20
FOLME10	1,0 x 20
FOLME15	1,5 x 20
FOLME20	2,0 x 20
FOLME25	2,5 x 20

Folia ochronna LDPE żółta typ 200



Kod towaru	Wymiary [m]
FOLPIZO	2 x 50

Folia paroizolacyjna LDPE żółta +/- 30%



Kod towaru	Wymiary [m]
FOLPIZOAT	2 x 50

grubość - 0,2 mm

Folia paroizolacyjna HYDRO żółta +/- 40%



Kod towaru	Wymiary [m]
FOLPIZOAT-HY	2 x 50

grubość - 0,2 mm

Folia dachowa membranowa

gramatura: 115 g/m²



Kod towaru	Wymiary [m]
FOLDAME	1,5 x 50

Folia membranowa STROTEX V



Kod towaru	Wymiary [m]
FOLDAME-V	1,5 x 50

Folia paroizolacyjna metalizowana

PN-EN 13984



Kod towaru	Wymiary [m]
FOLPIZOAL90	1,5 x 50

Membrana DACHVENT 100
 gramatura 100g/m²

Kod towaru	Wymiary [m]
FOLDAME-DV100	1,6 x 50

Folia membranowa
 paroprzepuszczalna Strotex
EXTREME

NOWOŚĆ

Kod towaru	Wymiary [m]
FOLDAME-EX	1,5 x 50

Folia pęcherzykowa

NOWOŚĆ

Kod towaru	Wymiary [m]
FOLP1	1 x 100

Folia fundamentowa

pozioma

Kod towaru	Wymiary [m]
FOLF-25	0,25 x 50
FOLF-30	0,30 x 50
FOLF-36	0,36 x 50
FOLF-40	0,40 x 50
FOLF-50	0,50 x 50

Folia fundamentowa hydroizolacyjna

grubość – 1 mm

Kod towaru	Wymiary [m]
FOLFUH-25	0,25 x 30
FOLFUH-30	0,30 x 30
FOLFUH-40	0,40 x 30
FOLFUH-50	0,50 x 30
FOLFUH-60	0,60 x 30

Folia fundamentowa CON FOL

CONFOL GAMMA 1mm

Kod towaru	Wymiary [m]
FOLFCON-25	0,25 x 30
FOLFCON-30	0,30 x 30
FOLFCON-40	0,40 x 30
FOLFCON-50	0,50 x 30

Tektura w rolce gładka

Kod towaru	Wymiary [m]
FO-TEKG15	1 x 15
FO-TEKG25	1 x 25

Tektura w rolce falista

Kod towaru	Wymiary [m]
FO-TEKF15	1 x 15
FO-TEKF25	1 x 25

Siatka z włókna do izolacji zewnętrznej
 gramatura: 145 g/m²

Kod towaru	Wymiary [m]
SIADOCIEP	1 x 50

Siatka z włókna do izolacji zewnętrznej
 gramatura: 160 g/m²
 wymiary oczka: 4 x 4,5 mm

Kod towaru	Wymiary [m]
SIADOC-160	1 x 50

Geowłóknina poliestrowa

Kod towaru	Szer. [m] x Gr [g/m ²] / Dł. [m]
FOLGEO-05-/100	0,5 x 100 / 50
FOLGEO-10-/100	1,0 x 100 / 50
FOLGEO-20-/150	2,0 x 150 / 50

Folia STRETCH ręczna

szerokość 0,5 m



Kod towaru	Kolor	Waga [kg]
FOLSTR-1,5	transparentna	1,5
FOLSTR-2,5	transparentna	2,5
FOLSTR-3,2	transparentna	3,2
FOLSTR1,5CZ	czarna	1,5
FOLSTR2,5CZ	czarna	2,5
FOLSTR3,2CZ	czarna	3,2

Folia STRETCH MINIRAP zapas



Kod towaru	Ilość [szt.]
FOLSTR-MINI	2

Uchwyt do minirap



Kod towaru
FOLSTR-UCH

Folia ochronna do okien samoprzylepna



Kod towaru	Wymiary [mm x m]
FOLOK	500 x 75

Worek BIG-BAG - z lejami zasypowo - wysypowymi



NOWOŚĆ

Kod towaru	Wymiary [cm]
WORBB-ZW	90 x 90 x 110

Worek BIG-BAG - otwarty kołnierz



Kod towaru	Wymiary [cm]
WORBB	90 x 90 x 120

Worki na gruz



PRODUKT POLSKI

Kod towaru	Poj. [L] / Opak. [szt.]
WORG-70	70 / 4
WORG120	120 / 5
WORG160	160 / 5
WORG240	240 / 5

Worek na odpady lekkie



NOWOŚĆ

Kod towaru	Wymiary [cm] / Opak. [szt.]
WOROL	120 x 240 / 5

PLANDEKI

Plandeka uniwersalna



Plandeka uniwersalna o gramaturze 90 g/m²



Plandeka wzmocniana SILVER o gramaturze 120 g/m²



Kod towaru	Wymiary [m]
PLAND-0203	2 x 3
PLAND-0303	3 x 3
PLAND-0304	3 x 4
PLAND-0305	3 x 5
PLAND-0405	4 x 5
PLAND-0406	4 x 6
PLAND-0408	4 x 8
PLAND-0506	5 x 6
PLAND-0508	5 x 8
PLAND-0608	6 x 8
PLAND-0610	6 x 10
PLAND-0612	6 x 12
PLAND-0810	8 x 10
PLAND-0812	8 x 12
PLAND-1012	10 x 12
PLAND-1015	10 x 15
PLAND-1020	10 x 20
PLAND-1218	12 x 18
PLAND-1516	15 x 16
PLAND-1520	15 x 20
PLAND-2020	20 x 20

Kod towaru	Wymiary [m]
PLANDM-0203	2 x 3
PLANDM-0303	3 x 3
PLANDM-0304	3 x 4
PLANDM-0305	3 x 5
PLANDM-0405	4 x 5
PLANDM-0406	4 x 6
PLANDM-0408	4 x 8
PLANDM-0506	5 x 6
PLANDM-0508	5 x 8
PLANDM-0608	6 x 8
PLANDM-0610	6 x 10
PLANDM-0612	6 x 12
PLANDM-0810	8 x 10
PLANDM-0812	8 x 12
PLANDM-1012	10 x 12
PLANDM-1015	10 x 15
PLANDM-1218	12 x 18
PLANDM-1520	15 x 20

Kod towaru	Wymiary [m]
PLANDS-0203	2 x 3
PLANDS-0305	3 x 5
PLANDS-0405	4 x 5
PLANDS-0406	4 x 6
PLANDS-0508	5 x 8
PLANDS-0608	6 x 8
PLANDS-0610	6 x 10
PLANDS-0812	8 x 12
PLANDS-1012	10 x 12

PŁYTY KOMINOWE I WEŁNA MINERALNA

Płyta kominkowa

Płyta z wełny mineralnej otrzymanej z włókien skalnych jednostronnie pokryta folią aluminiową o podwyższonej odporności na temperaturę

ISOVER

Parametry

Maksymalna temp. stosowania od strony folii 600°C

Maksymalna temp. stosowania od strony wełny 600°C

Produkt nie wydziela dymów oraz CO i CO₂

Zastosowanie

Budowa Płyt kominkowych Isover umożliwia ich stosowanie zarówno w kominkach z grawitacyjnym jak i z wymuszonym obiegiem powietrza. Są doskonałą izolacją obudowy wkładu kominkowego, tylnej ściany oraz czopucha. Przeznaczone są również do zewnętrznej izolacji dystrybutorów i osłon konwekcyjnych.



Współczynnik przewodzenia ciepła: $\lambda = 0,036 \text{ W/mK}$

Kod towaru	Wymiary [mm]	Grubość [mm]	Powierz. [m ²]
WEMINX-KOM25	1000 x 500	25	6
WEMINX-KOM30	1000 x 500	30	5

Wełna mineralna EUROWOOL



NOWOŚĆ

Kod towaru	Wymiary / Ilość w rolce
	$\lambda 0,035$
WEMIN35-050	gr. 50 mm /12,00 m ²
WEMIN35-100	gr. 100 mm /6,00 m ²
WEMIN35-150	gr. 150 mm /4,20 m ²
WEMIN35-200	gr. 200 mm /2,64 m ²
	$\lambda 0,039$
WEMIN39-050	gr. 50 mm /21,60 m ²
WEMIN39-100	gr. 100 mm /10,80 m ²
WEMIN39-150	gr. 150 mm /6,00 m ²
WEMIN39-200	gr. 200 mm /4,80 m ²

Wełna mineralna EUROWOOL - płyta



NOWOŚĆ

wymiary: 0,61 x 1,22 m

Kod towaru	Wymiary / Ilość w paczce
WEMINP37-050	gr. 50 mm /11,907 m ²
WEMINP37-075	gr. 75 mm /8,93 m ²
WEMINP37-100	gr. 100 mm /5,954 m ²

WIADRA, KASTRY

Wiadro metalowe ocynkowane



PRODUKT POLSKI

Wysoki rant
Grubość blachy 0,5
Mocny uchwyt z drutu $\phi 6 \text{ mm}$

Kod towaru	Pojemność [L]
WIADOCPL-10L	10
WIADOCPL-12L	12
WIADOCPL-15L	15

Wiadro metalowe ocynkowane



Kod towaru	Pojemność [L]
WIADOC-5L	5
WIADOC-7L	7
WIADOC-10L	10
WIADOC-12L	12
WIADOC-15L	15

Wiadro budowlane z tworzywa



PRODUKT
POLSKI

Kod towaru	Pojemność [L]
WIADPL-5L	5
WIADPL-12L	12
WIADPL-16BL	16 bez lejka
WIADPL-20L	20

Wiadro kolorowe gospodarcze



PRODUKT
POLSKI

*WZMOCNIŁONE
z plastikowym koralikiem*

Kod towaru	Pojemność [L]
WIADPLGZ-12L	12
WIADPLGZ-16L	16
WIADPLGZ-20L	20

Wiadro malarskie prostokątne



PRODUKT
POLSKI

Kod towaru	Pojemność [L]
WIADMA-08L	8
WIADMA-12L	12

Kastra budowlana okrągła



PRODUKT
POLSKI

Kod towaru	Pojemność [L]
KAISTRAOK-40	40
KAISTRAOK-65	65
KAISTRAOK-90	90

Misa ocynkowana



Kod towaru	Pojemność [L]
WIAMIS-13	13
WIAMIS-27	27

Kocioł ocynkowany



Kod towaru	Pojemność [L]
WIAKO-25	25
WIAKO-32	32

Kastra budowlana prostokątna



PRODUKT
POLSKI

Kod towaru	Pojemność [L]
KAISTRA-45	45
KAISTRA-60	60
KAISTRA-80	80

Wiadro glazurnicze 24 litry



Kod towaru	Zestaw
WIA-GLE	kratka, rolki

Pojemnik na gips



Kod towaru	Rodzaj
GIPS-P	guma

OŚCIEŻNICE

Ościeżnica uniwersalna



Kod towaru	Szer. [cm]	Ilość zaw.[szt.]
OS-60	60	2
OS-70	70	2
OS-80	80	2
OS-80/3	80	3
OS-90	90	3
OS100	100	3
OS110	110	3

Półościeżnica uniwersalna



Kod towaru	Szer. [cm]	Ilość zaw.[szt.]
OSP-70	70	2
OSP-80	80	2
OSP-90	90	3

Zawias do ościeżnicy

Kod towaru
OS-ZA



Ościeżnica do profili KG



uszczelka
w zestawie

Kod towaru	Do profilu / Szer. [cm]
OSG-1170	50 / 70
OSG-1180	50 / 80
OSG-1190	50 / 90
OSG-1270	75 / 70
OSG-1280	75 / 80
OSG-1290	75 / 90
OSG-12100	75 / 100
OSG-1380	100 / 80
OSG-1390	100 / 90

Mieszadło do zapraw MZ: 60, 80, 100

PRODUKT POLSKI

Kod towaru	Dł. pręta [mm]
MIE-MZ-60	350
MIE-MZ-80	450
MIE-MZ100	450
MIE-MZ100-SDS	450 / SDS

Mieszadło do zapraw MZ140 M14T

PRODUKT POLSKI

Kod towaru	Dł. pręta [mm]
MIE-MZ140-M14T	600

Mieszadło do zapraw MZ140 M14

PRODUKT POLSKI

Kod towaru	Dł. pręta [mm]
MIE-MZ140-M14	600

Mieszadło do zapraw MZ: 100 T, 100 M14T

PRODUKT POLSKI

Kod towaru	Rodzaj pręta
MIE-MZ100-T	sześciokątny ϕ 10
MIE-MZ100-M14T	okrągły ϕ 14

Mieszadło do zapraw SDS EKO

PRODUKT POLSKI

Kod towaru	Dł. [mm] / Śr [mm]
MIE-MZ100-SDS-EKO	520 / 100

Mieszadło do kleju malowane

Kod towaru	Wymiary [mm]
MIEKL-410065	65 x 410

Mieszadło do farb SDS EKO

Kod towaru	Dł. [mm] / Śr [mm]
MIE-MFT-80-SDS-EKO	520 / 80
MIE-MFT100-SDS-EKO	520 / 100

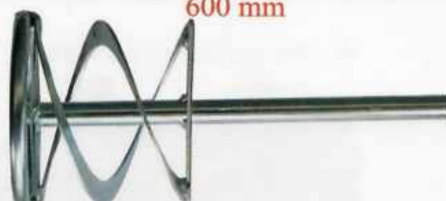
Mieszadło do farb ϕ 120 M14 600 mm

Kod towaru	Rodzaj
MIE-MX-120-M14	okrągły
MIE-MX-120/3R-M14	3 ramiona

Mieszadło do farb ocynkowane

Kod towaru	Wymiary [mm]
MIEOC-080400	80 x 400
MIEOC-100600	100 x 600

Mieszadło do farb MF: 80, 100

PRODUKT POLSKI

Kod towaru	Podstawa mieszadła
MIE-MF-80	kółko 80 mm
MIE-MF100	kółko 100 mm

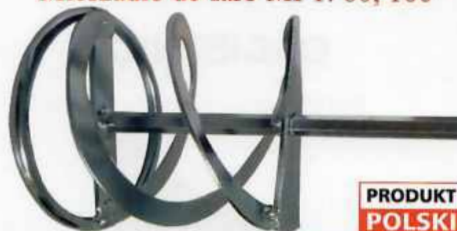
Mieszadło do farb MFT: 80, 100

PRODUKT POLSKI

Kod towaru	Rodzaj
MIE-MFT-80	80 mm
MIE-MFT100	100 mm
MIE-MFT100-SDS	100 mm / SDS

Mieszadło do gipsu MG: 80, 100

PRODUKT POLSKI

Kod towaru	Rodzaj
MIE-MG-80	80 mm
MIE-MG100	100 mm

Mieszadło do kleju MKC: 140/10, 140M14

PRODUKT POLSKI

Kod towaru	Rodzaj pręta
MIE-MKC140/10	sześciokątny
MIE-MKC140-M14	okrągły

Mieszadło do kleju ocynkowane

PRODUKT POLSKI

Kod towaru	Wymiary [mm]
MIEKL-60	60
MIEKL-80	80
MIEKL-100	100

Mieszadło do zapraw SDS

Kod towaru	Rodzaj
MIEOC-SDS-80	80 mm
MIEOC-SDS100	100 mm

TABLICE BUDOWLANE

Informacyjna



Kod towaru	Wym. [mm]
TAB-INF	700 x 900

Informacyjna



Kod towaru	Wym. [mm]
TAB-INF-B1	700 x 500

Plan BHP



Kod towaru	Wym. [mm]
TAB-BHP	700 x 500

Nieupoważnionym wstęp
wzbroniony



Kod towaru	Wym. [mm]
TAB-NWW	350 x 250

Głębokie wykopy



Kod towaru	Wym. [mm]
TAB-GW	350 x 250

Roboty budowlane



Kod towaru	Wym. [mm]
TAB-RB	350 x 250

Prace na wysokości



Kod towaru	Wym. [mm]
TAB-PNW	350 x 250

Teren prywatny



Kod towaru	Wym. [mm]
TAB-TP	350 x 250

Przejścia nie ma



Kod towaru	Wym. [mm]
TAB-PNM	350 x 250

U góry pracują



Kod towaru	Wym. [mm]
TAB-UGP	350 x 250

Przejście drugą stroną ulicy



Kod towaru	Wym. [mm]
TAB-PDSU	350 x 250

Roboty na dachu



Kod towaru	Wym. [mm]
TAB-RND	350 x 250

Wyjazd z budowy



Kod towaru	Wym. [mm]
TAB-WZB	350 x 250

Strefa niebezpieczna



Kod towaru	Wym. [mm]
TAB-SN	350 x 250

Roboty drogowe



Kod towaru	Wym. [mm]
TAB-RD	350 x 250

Roboty ziemne



Kod towaru	Wym. [mm]
TAB-RZ	350 x 250

Obiekt w likwidacji



Kod towaru	Wym. [mm]
TAB-OWL	350 x 250

Remont



Kod towaru	Wym. [mm]
TAB-RE	350 x 250

Zasięg pracy żurawia



Kod towaru	Wym. [mm]
TAB-SPZ	350 x 250

Przejście wzbronione



Kod towaru	Wym. [mm]
TAB-PW	350 x 250

Uwaga objazd



Kod towaru	Wym. [mm]
TAB-UOB	350 x 250

Roboty rozbiórkowe



Kod towaru	Wym. [mm]
TAB-RR	350 x 250

Uwaga ścinka drzew



Kod towaru	Wym. [mm]
TAB-SD	350 x 250

Przejścia nie ma



Kod towaru	Wym. [mm]
TAB-NPNM	350 x 250

Teren budowy



Kod towaru	Wym. [mm]
TAB-TB	350 x 250

Dbaj o czystość i porządek



Kod towaru	Wym. [mm]
TAB-DOCIP	350 x 250

Gaśnica



Kod towaru	Wym. [mm]
TAB-GAS	200 x 200

Wrzucaj śmieci do pojemnika



Kod towaru	Wym. [mm]
TAB-WSDP	220 x 300

Zaopatrzenie



Kod towaru	Wym. [mm]
TAB-Z	260 x 65

Zakaz parking dla klientów



Kod towaru	Wym. [mm]
TAB-ZPW	350 x 250

Zakaz wysypywania gruzu i śmieci



Kod towaru	Wym. [mm]
TAB-ZWGS	350 x 250

Droga wjazdowa nie zastawiać



Kod towaru	Wym. [mm]
TAB-BWNZ	350 x 250

Uwaga środki ochrony roślin



Kod towaru	Wym. [mm]
TAB-SOR	350 x 250

Zakaz parkowania.



Kod towaru	Wym. [mm]
TAB-ZP	350 x 250

 Teren prywatny
aluminiowa

Kod towaru	Wym. [mm]
TAB-ALTP	200 x 140

Obiekt monitorowany



Kod towaru	Wym. [mm]
TAB-OM	210 x 150

Teren monitorowany



Kod towaru	Wym. [mm]
TAB-TM	210 x 150

Palenie tytoniu wzbronione



Kod towaru	Wym. [mm]
TAB-PTW	200 x 300

Zakaz wyprowadzania psów



Kod towaru	Wym. [mm]
TAB-ZWP	220 x 300

Uwaga stopień



Wyjście ewakuacyjne



Droga ewakuacyjna



Kierunek drogi ewakuacyjnej



Kod towaru	Wym. [mm]
TAB-UST	110 x 210

Kod towaru	Wym. [mm]
TABF-WE	400 x 200

Kod towaru	Wym. [mm]
TABF-DE	400 x 200

Kod towaru	Wym. [mm]
TABF-KDE	300 x 100

Zły pies – głowa



aluminiowa

Zły pies – pies



aluminiowa

Ja tu pilnuję



aluminiowa

Dobiegam do furtki



Kod towaru	Wym. [mm]
TAB-ALZP	140 x 210

Kod towaru	Wym. [mm]
TAB-ALZPP	140 x 210

Kod towaru	Wym. [mm]
TAB-ALJTP	140 x 210

Kod towaru	Wym. [mm]
TAB-ALDF	140 x 210

ARTYKUŁY NA BUDOWĘ

Betoniarka



Rusztowanie WARSZAWSKIE

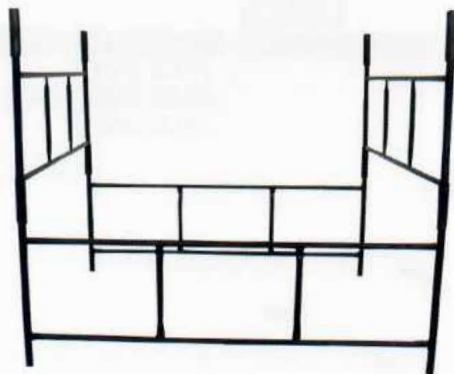

Rusztowanie - Rama pionowa krótka

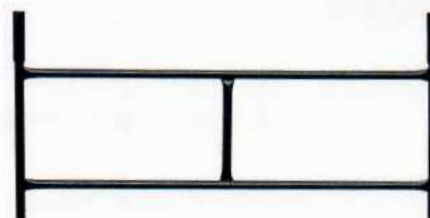

PRODUKT POLSKI

Kod towaru	Obj. bębna [L]	Moc [W]
BETON-MIX-130	100	700
BETON-MK-165	130	850

Kod towaru	Wymiary [mm]
RUSZTOW-RAM	1580 x 820

Kod towaru	Szer. x Wys. ramy [mm]
RUSZTOW-RAMK	960 x 820

Koło NAKŁADANE z hamulcem



Koło z hamulcem



Podest na rusztowanie



PRODUKT POLSKI

Kod towaru	Śr φ [mm]
RUSZ-KOLN16	160
RUSZ-KOLN20	200

Kod towaru	Śr φ [mm]
RUSZ-KOL16	160
RUSZ-KOL20	200

trzcień φ 25

Kod towaru	Wymiary [cm]
RUSZTOW-POD	50,5 x 152,5

TACZKI, WÓZKI I KOŁA

Wózek platformowy

Kod towaru	Ładowność [kg]
WOZPLATF	400

Wózek młynarka

Kod towaru	Ładowność [kg]
WOZMŁYN	do 200

PRODUKT POLSKI
Wózek paszowy
pojemność 230 L

PRODUKT POLSKI

Kod towaru	Rodzaj
WOZPAMAL-230	malowany
WOZPAOC-230	ocynkowany
WOZPA-KO	koło

Taczka rolnicza -wywinięta krawędź

PRODUKT POLSKI

Kod towaru	Pojemność [L] / Grubość blachy
TACZ-8515	85 / 1,5

Taczka budowlana malowana

PRODUKT POLSKI

Kod towaru	Pojemność [L] / Grubość blachy
TACZ-8518	85 / 1,8
TACZ-8520-MOC	85 / 2,0
TACZ-SK85	skrzynia 85 L

Taczka tłoczona - ocynkowana

Kod towaru	Pojemność [L]
TAC-TŁ80	80

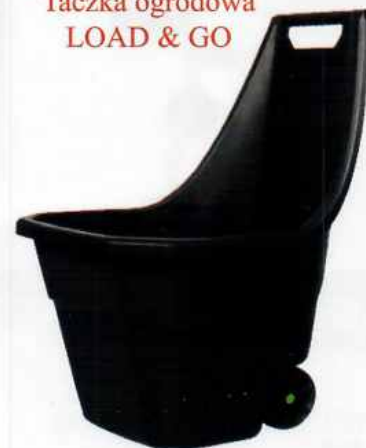
**Taczka ogrodowa
LOAD & GO**

Kod towaru	Pojemność [L]
TACZKA-LOG	55

Koło do młynarki

Kod towaru	Rodzaj
WOZMŁ-KO	3,00 x 4

Koło do taczki

Kod towaru	Rodzaj
TACZ-KOM	4,00 x 8
TACZ-KO-400X8-!	4,00 x 8

Koło KELBERG do taczki

6 PŁÓCIENNE

Kod towaru	Rodzaj
TACZ-KO-400X8MG	400 x 8

Koło do taczki tłoczzonej



Kod towaru	Rodzaj
TACZ-KOTŁ	4,00 x 8

Koło do taczki pełne wypełnione pianką Koło do taczki pełne wypełnione pianką



Kod towaru	Rodzaj
TACZ-KOPIANCZ	4,00 x 8



Kod towaru	Rodzaj
TACZ-KOPIAN	4,00 x 8

Dętka do taczki



Kod towaru	Śr. zewn. [mm]
TACZ-DE22	220
TACZ-DE26	260
TACZ-DE32	320
TACZ-DE40	400
TACZ-DE40-I	400

Opona do taczki



Kod towaru	Śr. zewn. [mm]
TACZ-OP22	220
TACZ-OP26	260
TACZ-OP32	320
TACZ-OP40-I	400

PRODUKT POLSKI

Opona KELBERG



Kod towaru	Rodzaj
TACZ-OPEX	400 x 8

Koło podporowe pneumatyczne

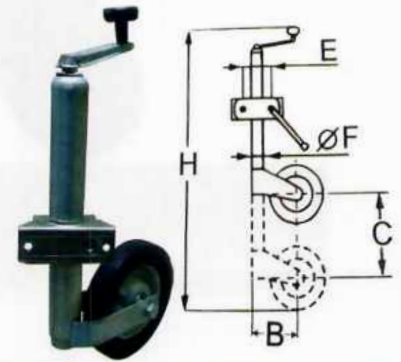

Łożysko do koła



Kod towaru
TACZ-L

Zestaw naprawczy do dętek



Kod towaru
TACZ-ŁAT

Kod towaru	Śr.	Wymiary
KOL-TI014	260	B x C x E x F x H 195 x 260 x 105 x 47 x 820

Legenda

	Średnica zewnętrzna (mm)		Średnica osi (mm)		Średnica otworów (mm)
	Wysokość całkowita (mm)		Szerokość osi (mm)		Rozstaw otworów (mm)
	Wysięg (mm)		Szerokość opony (mm)		Wymiar płytki (mm)

SERIA 730XXX



Zestaw kołowy z blachy stalowej aparaturowe, koło PG z oponą gumową

Mocowanie: Tłoczona blacha stalowa ocynkowana, w głowicy skrętnej z podwójnym łożyskowaniem kulkowym.

Koło: Szara gumowa pełna opona, niebrudząca, polipropylenowa piasta, łożysko ślizgowe z ocynkowanymi osłonkami metalowymi w standardzie.

SERIA 730XXXDB



Kod towaru	Śr.	Wys.	Wysięg	Śr. osi	Szer. osi
KOL730075	75	21	100	10,3	31
KOL730100	100	25	130	10,3	36
KOL730125	125	27	153	12,5	44

Kod towaru	Śr.	Wys.	Wysięg	Śr. osi	Szer. osi
KOL730075DB	75	21	100	10,3	31
KOL730100DB	100	25	130	10,3	36
KOL730125DB	125	27	153	12,5	44

**Zestaw kołowy z blachy stalowej aparaturowe,
koło PG z oponą gumową**
SERIA 700XXX

Mocowanie: Tłoczona blacha stalowa ocynkowana.

Koło: Szara gumowa pełna opona, niebrudząca, polipropylenowa piasta, łożysko ślizgowe z ocynkowanymi osłonkami metalowymi w standardzie.



Kod towaru						
KOL700050	50	17	69	6,3	53 x 33	65 x 50
KOL700075	75	21	100	6,3	80 x 40	100 x 60

**Zestaw kołowy z blachy stalowej, koło CSG
z oponą standardową gumową**
SERIA 5120XXX

Mocowanie: Tłoczona blacha stalowa ocynkowana.

Koło: Czarna standardowa pełna gumowa opona, stalowa piasta z tłoczonych blachy, łożysko walczkowe.



Kod towaru						
KOL510075	75	22	93	8,0	60 x 46	82 x 66
KOL510080	80	25	105	9,0	80 x 60	120 x 84
KOL510100	100	25	125	9,0	80 x 60	120 x 84
KOL510125	125	25	152	9,0	80 x 60	120 x 84
KOL510160	160	25	197	10,5	105 x 80	135 x 115
KOL510200	200	27	237	10,5	105 x 80	135 x 115

Zestaw kołowy z blachy stalowej aparaturowe, koło PG z oponą gumową
SERIA 720XXX

Mocowanie: Tłoczona blacha stalowa ocynkowana, w głowicy skrętnej z podwójnym łożyskowaniem kulkowym

Koło: Szara gumowa pełna opona, niebrudząca, polipropylenowa piasta, łożysko ślizgowe z ocynkowanymi osłonkami metalowymi w standardzie

SERIA 720XXXDB

Kod towaru					Śr zewn. trzpienia
KOL720100	100	25	130	36	M12 x 30
KOL720100DB	100	25	130	36	M12 x 30

Zestaw kołowy z blachy stalowej aparaturowe, koło PG z oponą gumową
SERIA 710XXX

Mocowanie: Tłoczona blacha stalowa ocynkowana, w głowicy skrętnej z podwójnym łożyskowaniem kulkowym

Koło: Szara gumowa pełna opona, niebrudząca, polipropylenowa piasta, łożysko ślizgowe z ocynkowanymi osłonkami metalowymi w standardzie

SERIA 710XXXDB

Kod towaru							
KOL710050	50	17	69	6,3	21	35 x 35	50 x 50
KOL710075	75	21	100	6,3	31	50 x 50	65 x 65
KOL710050DB	50	17	69	6,3	21	35 x 35	50 x 50
KOL710075DB	75	21	100	6,3	31	50 x 50	65 x 65

Zestaw kołowy z blachy stalowej, koło PPB polipropylenowe
SERIA 830XXX

Mocowanie: Tłoczona blacha stalowa ocynkowana, w głowicy skrętnej z podwójnym łożyskowaniem kulkowym z uszczelnieniem głowicy.

Koło: Polipropylenowe białe, łożysko ślizgowe

SERIA 840XXX

Kod towaru						
KOL830100	100	36	128	9,0	80 x 60	105 x 85
KOL830125	125	37	156	9,0	80 x 60	105 x 85
KOL840100	100	36	128	9,0	80 x 60	105 x 85
KOL840125	125	37	156	9,0	80 x 60	105 x 85

 ZAMOCOWANIA
 NARZĘDZIA
 OGRÓD
 WENTYLACJA
 HYDRAULIKA
 ELEKTRYKA
 NOWOŚCI

Zestaw kołowy z blachy stalowej, koło CSG z oponą standardową gumową

SERIA 520XXX



Mocowanie: Tłoczona blacha stalowa ocynkowana, w głowicy skrętnej z podwójnym łożyskowaniem kulkowym z uszczelnieniem głowicy.

Koło: Czarna standardowa pełna gumowa opona, stalowa piasta z tłoczonych blachy, łożysko waleczkowe.

SERIA 520XXXDB



Kod towaru						
KOL520075	75	22	93	8,0	60 x 46	82 x 66
KOL520080	80	25	105	9,0	80 x 60	120 x 84
KOL520100	100	25	125	9,0	80 x 60	120 x 84
KOL520125	125	25	152	9,0	80 x 60	120 x 84
KOL520160	160	25	197	10,5	105 x 80	135 x 115
KOL520200	200	27	237	10,5	105 x 80	135 x 115

Kod towaru						
KOL520075DB	75	22	93	8,0	60 x 46	82 x 66
KOL520080DB	80	25	105	9,0	80 x 60	120 x 84
KOL520100DB	100	25	125	9,0	80 x 60	120 x 84
KOL520125DB	125	25	152	9,0	80 x 60	120 x 84
KOL520160DB	160	25	197	10,5	105 x 80	135 x 115
KOL520200DB	200	27	237	10,5	105 x 80	135 x 115

Zestaw kołowy z blachy stalowej, z oponą z pełnej gumy

SERIA 620XXX

Mocowanie: Spawana blacha stalowa ocynkowana

Koło: Czarna standardowa pełna gumowa opona, bieżnikowana, stalowa piasta z tłoczonych blachy, podwójne łożysko kulkowe



SERIA 630XXX

Mocowanie: Spawana blacha stalowa ocynkowana, w głowicy skrętnej z podwójnym łożyskowaniem kulkowym ze smarowniczką

Koło: Czarna standardowa pełna gumowa opona, bieżnikowana, stalowa piasta z tłoczonych blachy, podwójne łożysko kulkowe

Kod towaru							
KOL620160	160	50	193	11,0	-	58 x 73	115 x 100
KOL620200	200	58	240	11,0	-	85 x 73	115 x 100
KOL630160	160	50	193	11,0	36	85 x 73	115 x 100
KOL630200	200	58	240	11,0	39,5	85 x 73	115 x 100

Koło SGR z oponą z pełnej gumy

SERIA 470XXX

Koło: Czarna standardowa pełna gumowa opona, bieżnikowana, stalowa piasta z tłoczonych blachy, podwójne łożysko kulkowe



Koło pełne

SERIA SR 1104 Ł-S



Bieżnik: Czarna pełna guma
Piasta: poliamidowa

Kod towaru				
KOL470160	160	50	17	53
KOL470200	200	58	17	53

Kod towaru				
KOL1104/145	145	35	12	32
KOL1104/202	200	50	22	40

Koło pełne

SERIA SR 1102 Ł-K

bieżnik pełny z gumy
łożysko kulkowe
felga stalowa, lakierowana proszkowo



Koło pełne

SERIA SR 1501 Ł-K

bieżnik pełny z gumy
łożysko kulkowe
felga stalowa, cynkowana



Kod towaru			
KOL1102	153	16	metal 44

Kod towaru			
KOL1501	200	16	metal 44

Koło pełne

SERIA 430XXX

Bieżnik: Czarna standardowa pełna guma
 Piasta: Stalowa z tłoczonej blachy, ocynkowana.
 Łożyskowanie: Waleczkowe.

Kod towaru				
KOL430100	100	25	12	40
KOL430125	125	25	15	49
KOL430160	160	25	20	60
KOL430200	200	27	20	60

CHEMIA BUDOWLANA
Smar SILIKONOWY
ZASTOSOWANIE:

Prowadnice, przeguby, węże gumowe, zamki w drzwiach, uszczelki gumowe, łańcuchy, zawiasy



Kod towaru	Pojemność [ml]
SPR-SMSIL	250

Smar BIAŁY
ZASTOSOWANIE:

Zawiasy, prowadnice, trudno dostępne elementy



Kod towaru	Pojemność [ml]
SPR-SMBI	200

Smar PTFE
ZASTOSOWANIE:

Wszelkie elementy metalowe, łańcuchy mechaniczne



Kod towaru	Pojemność [ml]
SPR-SMPTFE	200

Smar MASZYNOWY
ZASTOSOWANIE:

Łożyska ślizgowe, krzyżaki, łańcuchy napędowe wolnoobrotowe, liny stalowe, prowadnice maszyn, okucia budowlane, klamki, zasuwki, zawiasy drzwi, bram



Kod towaru	Pojemność [ml]
SPR-SMM	250

Smar DO ZAMKÓW I KLÓDEK
ZASTOSOWANIE:

Wszystkie rodzaje zamków i klódek



Kod towaru	Pojemność [ml]
SPR-SMZ	100

Smar ŁT-43
ZASTOSOWANIE:

Łożyska toczne i ślizgowe powszechnego stosowania, elementy mechaniczne, piasty rowerów i samochodów, zamki, zawiasy, gwinty, szyny i prowadnice



Kod towaru	Pojemność [ml]
SPR-LT-43	400

PENETRANT
ZASTOSOWANIE:

Metal, stopy metalu, plastik, guma i większość farb



Kod towaru	Pojemność [ml]
SPR-PN	250

Wazelina TECHNICZNA
ZASTOSOWANIE:

Wszelkie mechanizmy podlegające słabemu obciążeniu



Kod towaru	Pojemność [ml]
SPR-WAZ	200

ODTŁUSZCZACZ
ZASTOSOWANIE:

Części maszyn, silników, metal, aluminium, plastik, lakiery, szkło, PCV, ceramika, laminaty



Kod towaru	Pojemność [ml]
SPR-ODT	1000

GRILL preparat czyszczący
ZASTOSOWANIE:

Grille, piekarniki, różna, ruszty, płyty grzewcze, kuchenki gazowe, patelnie, komory wędzarnicze



Kod towaru	Pojemność [ml]
SPR-GRILL	650

KOMINEK pianka czyszcząca
ZASTOSOWANIE:

Szyby kominkowe, wkłady kominkowe, ruszta



Kod towaru	Pojemność [ml]
SPR-KOMIN	650

CONTACT CLEANER
ZASTOSOWANIE:

Styki elektryczne i urządzenia w podzespołach i instalacjach elektrycznych



Kod towaru	Pojemność [ml]
SPR-CC	250

Sprężone powietrze

ZASTOSOWANIE:

Wydymuje kurz i inne zanieczyszczenia. Do czyszczenia sprzętu biurowego i innych urządzeń elektrycznych. Dociera do trudno dostępnych miejsc



Kod towaru	Pojemność [ml]
SPR-POW	400

Preparat do czyszczenia stali nierdzewnej

ZASTOSOWANIE:

Usuwa olej, tłuszcz, rdzę nalotową, osady, ślady palców, kurz oraz inne pozostałości po obróbce.



Kod towaru	Pojemność [ml]
SPR-PC	650

Odrzewiacz MoS2 z aplikatorem

ZASTOSOWANIE:

Preparat do usuwania tlenków powstających na powierzchni metalu. Ułatwia odkręcenie zardzewiałych śrub, nakrętek i świec zapłonowych



Kod towaru	Pojemność [ml]
SPR-ODR	500

ZMYWACZ uniwersalny

ZASTOSOWANIE:

Metal, szkło, tworzywa sztuczne, płytki ceramiczne



Kod towaru	Pojemność [ml]
SPR-ZU	600

ZMYWACZ techniczny

ZASTOSOWANIE:

Powierzchnie w garażu, warsztacie, urządzenia ogrodowe itp., stal nierdzewna



Kod towaru	Pojemność [ml]
SPR-ZT	650

Preparat do czyszczenia silników

ZASTOSOWANIE:

Silniki i podzespoły samochodowe.



Kod towaru	Pojemność [ml]
SPR-SIL	1000

Smar do bram



Kod towaru	Pojemność [ml]
SPR-DB	400

Spray smarujący WD-40



penetrująco - odrzewiający

Kod towaru	Pojemność [ml]
SPRAY-WD40/100	100
SPRAY-WD40/200	200
SPRAY-WD40/400	400
z aplikatorem	
SPRAY-WD40/250A	250
SPRAY-WD40/450A	450

Zmywacz do odtuszczania powierzchni PROFESSIONAL



Kod towaru	Pojemność [ml]
ZMY5	500

Towot techniczny

Przeznaczony do smarowania łożysk toczonych, ślizgowych, przegubów i przewodnic. Pracuje w temp. Od -250C do +1250C przy wysokich obciążeniach. Odporny na wypłukiwanie zimną wodą. Chroni przed korozją



Kod towaru	Pojemność [ml]
SM-TOW	70

Oliwa do maszyn

Przeznaczona do smarowania lekko obciążonych części maszyn przemysłowych - łożysk, przewodnic, przekładni mechanicznych, wrzecion oraz pomocniczych węzłów tarcia jak również zamków i sprzętu AGD



Kod towaru	Pojemność [ml]
SM-OL	70

Smar miedziany

Smar stosuje się do smarowania styków elektrycznych małej mocy w celu zmniejszania oporu zestykowego i polepszania warunków przewodzenia jak również do połączeń gwintowanych narażonych na wysokie temperatury.



Kod towaru	Pojemność [ml]
SM-M	70

Smar grafitowy

Przeznaczony do smarowania wolnoobrotowych mechanizmów i silnie obciążonych powierzchni trących, łańcuchów napędowych, przekładni ślimakowych, gwintów, śrub oraz jako smar montażowy pracuje w temp. Od -200C do +600C. Odporny na zmywanie zimną wodą.



Kod towaru	Pojemność [ml]
SM-GR	70

Smar uniwersalny ŁT-43

Smar przeznaczony do smarowania łożysk toczonych, ślizgowych, przegubów i przewodnic. Pracuje w temperaturze od -250C do 1250C przy wysokich obciążeniach. Odporny na wypłukiwanie zimną wodą. Zapewnia ochronę przed korozją.



Kod towaru	Pojemność [ml]
SM-ŁT-43	70

Wazelina techniczna

Przeznaczona do smarowania lekko obciążonych węzłów tarcia, natłuszczenia uszczelkek gumowych i skórzanych, zabezpiecza części metalowe przed korozją. Środek zabezpieczający przed sklejaniem i przymaraniem uszczelkek gumowych



Kod towaru	Pojemność [ml]
SM-WAZ	70

Smar syntetyczny

Smar stosuje się w sprzęcie chłodniczym, wentylatorach, sprzęcie AGD w punktach tarcia pracujących w środowisku wodnym i chemicznym przy ekstremalnych obciążeniach. Zakres temp. -30°C do +250°C. Wysoka odporność na wypłukiwanie przez wodę, nie wchodzi w reakcję z chemikaliami oraz tworzywami sztucznymi, chroni przed korozją.

NOWOŚĆ

Kod towaru	Pojemność [ml]
SM-SYN	70

Olej silikonowy

Olej stosuje się do smarowania łożysk i przekładni z tworzyw sztucznych, prowadnic, zamków, klódek oraz zawiasów. Smarowanie linek hamulcowych, przerezutek, łańcuchów w rowerach. Konserwacja i renowacja tworzyw sztucznych, materiałów skóropodobnych, gumy, metalu. Ochrona przed przymaraniem. Wypiera wodę, chroni przed korozją. Zakres temp. -50°C do +320°C. Posiada właściwości antystatyczne, nie wchodzi w reakcję z tworzywami sztucznymi.

NOWOŚĆ

Kod towaru	Pojemność [ml]
SM-OLS	70

Smar grafitowany



Kod towaru	Waga [kg]
SM-GR-0,9	0,9
SM-GR-9W	9

Smar uniwersalny ŁT-43



Kod towaru	Waga [kg]
SM-ŁT-43-0,9	0,9
SM-ŁT-43-9W	9

Smar STP wapniowy



Kod towaru	Waga [kg]
SM-STP-0,9	0,9

Pianka niskoprężna wężykowa

Jednoskładnikowa niskoprężna pianka to mieszanina prepolimeru, która utwardza się pod działaniem wilgoci powietrza. Utwardzona pianka jest dobrym izolatorem termicznym i akustycznym posiada dużą przepuszczalność i dobrze przylega do większości materiałów budowlanych, za wyjątkiem powierzchni z teflonu, polietylenu i silikonu. Utwardzona pianka jest wrażliwa na promieniowanie słoneczne.

Zastosowanie:

- Montaż i izolacja okablowania
- Wypełnianie szczelin, otworów i pęknięć
- Izolacja cieplna i akustyczna budynków oraz urządzeń do wentylacji i klimatyzacji
- Do uszczelniania przestrzeni między ościeżami a montowanymi ościeżnicami drzwiowymi i okiennymi

Pianka niskoprężna pistoletowa

Jednoskładnikowa niskoprężna pianka to mieszanina prepolimeru, która utwardza się pod działaniem wilgoci powietrza. Utwardzona pianka jest dobrym izolatorem termicznym i akustycznym posiada dużą przepuszczalność i dobrze przylega do większości materiałów budowlanych, za wyjątkiem powierzchni z teflonu, polietylenu i silikonu. Utwardzona pianka jest wrażliwa na promieniowanie słoneczne.

Zastosowanie:

- Montaż i izolacja okablowania
- Wypełnianie szczelin, otworów i pęknięć
- Izolacja cieplna i akustyczna budynków oraz urządzeń do wentylacji i klimatyzacji
- Do uszczelniania przestrzeni między ościeżami a montowanymi ościeżnicami drzwiowymi i okiennymi

Kod towaru	Rodzaj / Pojemność [ml]
PIAM-WL-750	lato / 700
PIAM-WZ-750	zima / 750

Kod towaru	Rodzaj / Pojemność [ml]
PIAM-PL-750	lato / 750
PIAM-PLZ-750	zima / 750

Pianka niskoprężna pistoletowa TANIA PIANA

- Piana montażowa wysokiej jakości przeznaczona do zastosowań profesjonalnych
- Dokładne dawkowanie pozwala na jej uniwersalne zastosowanie
- Piankę można używać w temperaturze otoczenia od +5°C do +30°C
- Ma doskonałą przyczepność do większości materiałów budowlanych: betonu, cegły, tynku, drewna itp. z wyjątkiem polietylenu i silikonu

Zastosowanie:

- Montaż i izolacja okablowania
- Wypełnianie szczelin, otworów i pęknięć
- Izolacja cieplna i akustyczna budynków oraz urządzeń do wentylacji i klimatyzacji
- Do uszczelniania przestrzeni między ościeżami a montowanymi ościeżnicami drzwiowymi i okiennymi

Kod towaru	Pojemność [ml]
PIAM-PL-650-TP	650

NOWOŚĆ

Pianka niskoprężna pistoletowa PREMIUM

Wysokiej jakości pianka pistoletowa o doskonałej wydajności i niskiej ekspansji wtórnej, dla wymagających użytkowników. 30% wyższa wydajność w porównaniu do standardowej piany poliuretanowej. Może być stosowana w temperaturze od -10°C.

- Mocna struktura i zmniejszona ekspansja wtórna
- Doskonała przyczepność
- Doskonałe efekty niezależnie od warunków pogodowych
- Pianka pistoletowa do profesjonalnego użytku

Zastosowanie:

- Instalacja i izolacja drzwi i okien
- Mocowanie i izolacja rur
- Wypełnianie otworów i szczelin, izolacja złączy
- Izolacja cieplna i akustyczna



Kod towaru	Pojemność [ml]
PIAM-PLLP-900-P	900

Pianka pistoletowa OGNIODOPORNA PREMIUM

Oceniono zgodnie z EN 13501-2:2007. Pianka posiada certyfikaty będące podstawą do dopuszczenia do stosowania.

Pianka przeznaczona jest do uszczelniania przestrzeni między ościeżami a ościeżnicami drzwi i okien wykonanych z drewna, aluminium lub PCV, w tym drzwi przeciwpożarowych. Może służyć uszczelnianiu przestrzeni między pojedynczymi kablami lub wiązkami kabli.

- Ognioochronna poliuretanowa pianka montażowa
- Mocna struktura i zmniejszona ekspansja wtórna
- Doskonała przyczepność do różnych materiałów
- Doskonałe efekty niezależnie od warunków pogodowych
- Pianka pistoletowa przeznaczona do profesjonalnego użytku

Zastosowanie:

- Instalacja i izolacja drzwi przeciwpożarowych
- Uszczelnienia ognioochronne przejść instalacyjnych, rur, kabli



Kod towaru	Pojemność [ml]
PIAM-POG-750-P	750

Pianka niskoprężna pistoletowa CAŁOROCZNA ULTIMA

Pianka montażowa niskoprężna wysokiej jakości, przeznaczona do zastosowań profesjonalnych.

- Zawiera 30% więcej piany
- Dokładne dawkowanie zapewnia oszczędne wykorzystanie
- Specjalna formuła sprawia, że pianka „Ultima” jest produktem o szerokim spektrum zastosowań.
- Piankę można używać niezależnie od pory roku.
- Ma doskonałą przyczepność do większości materiałów budowlanych betonu, cegły, tynku, drewna, itp. z wyjątkiem polietylenu i silikonu

Zastosowanie:

- Montaż i uszczelnianie drzwi, okien, płyt izolacyjnych i innych konstrukcji budowlanych
- Wypełnianie szczelin, otworów i pęknięć
- Izolacja cieplna i akustyczna budynków oraz urządzeń wentylacyjnych i klimatyzacyjnych.
- Montaż i izolacja okablowania, kanałów komunikacji technicznej



Kod towaru	Pojemność [ml]
PIAM-PL-UL900-P	900

Pianka do klejenia Ultima

- Pianka do powierzchni mineralnych i płyt styropianowych
- Bardzo ekonomiczna w użyciu
- Bardzo dobra przylepność i właściwości uszczelniające
- Pianka klejąca przeznaczona do montażu i mocowania płyt izolacyjnych na fasadach i fundamentach

Zastosowanie:

- Do izolacji termicznej budynków remontowanych, mocowania dachówki oraz izolacji rur, wypełniania szczelin pomiędzy zamontowanymi płytami styropianowymi, uszczelniania złączy przy parapetach.



Kod towaru	Rodzaj / Pojemność [ml]
PIASTYR-750-P	lato / 750

Akryl

Cechy:

- Wygodny w użyciu.
- Neutralny zapach.
- Trwale plastyczno-elastyczny.
- Daje się pokrywać trwale farbami.
- Wysoka odporność na promieniowanie UV.
- Doskonała przyczepność do większości materiałów budowlanych.

Zastosowanie:

- Wypełnianie szczelin ściennych i złączy.
- Wypełnianie połączeń między ścianą a oknem.
- Wypełnianie szczelin pomiędzy płytami gipsowymi i wypełnienie otworów.



Kod towaru	Pojemność [ml]
SIL-ABIA-P	310

Akryl mrozoodporny PREMIUM

Cechy:

- Odporny po utwardzeniu na temperatury od -30°C do +75°C
- Trwale plastyczno-elastyczny
- Dobra przyczepność do większości materiałów budowlanych, takich jak beton, tynk, płyty gipsowe-kartonowe, cegła, drewno, metal, styropian, itp.
- Daje się pokrywać trwale farbami

Zastosowanie:

- Do zastosowań wewn. i zewn.
- Uszczelnianie i wypełnianie pęknięć i szczelin
- Naprawa niewielkich ubytków powierzchni przed malowaniem
- Uszczelnianie ościeżnic drzwiowych i okiennych
- Sposinowanie połączeń sufitów podwieszanych, gzymsów, listew wykończeniowych



Kod towaru	Pojemność [ml]
SIL-ABIA-ZIMA-P	310

Akryl lekki REMONT

Cechy:

- Można malować już po 10-20 min od nałożenia
- Posiada bardzo dobrą przyczepność do wszelkich porowatych podłoży
- Odporny po utwardzeniu na temperatury od -20°C do +70°C
- Daje się szlifować
- Szybkoschnący
- Obrabialność: do 5 min
- Łatwy w nakładaniu i obróbce
- Doskonała przyczepność

Zastosowanie:

- Do zastosowań wewnętrznych i zewnętrznych
- Idealny do ubytków, rys oraz pęknięć
- Przeznaczony do dokładnego i wyjątkowo równego spoinowania i uszczelniania
- Doskonały w spoinowaniu płyt K-G oraz w maskowaniu wkrętów innych łączników mechanicznych w systemach suchej zabudowy



Kod towaru	Pojemność [ml]
SIL-ABIAL	310

ZAMOCOWANIA

NARZĘDZIA

OGRÓD

WENTYLACJA

HYDRAULIKA

ELEKTRYKA

NOWOŚCI

Klej montażowy SuperFix
Cechy:

- Doskonale przylega do większości materiałów budowlanych, takich jak drewno, kamień, beton, matowe płyty K-G, ceramika, silikaty, cegły, polistyren.
- Może być malowany farbami dyspersyjnymi.
- Odporny na działanie promieni UV i wilgoć.

Zastosowanie:

- Przyklejanie elementów wykończeniowych jak np. Listwy dekoracyjne, rozety, kasetony, oraz ekrany grzejnikowe
- Do zastosowań wewnątrz i na zewnątrz budynków w miejscach zadaszonych

Klej montażowy 100% Remont
ExtraFix płynny gwóźdź
Cechy:

- Wysokiej jakości jednoskładnikowy, klej na bazie kauczuku syntetycznego o uniwersalnym zastosowaniu
- Może być stosowany do większości materiałów budowlanych, takich jak drewno, gips, kamień, poliuretan i tworzywa sztuczne
- Klej utwardza się po odparowaniu rozpuszczalnika, w wyniku czego powstaje silne, trwałe i wytrzymałe połączenie
- Temperatura stosowania od -20°C do +38°C
- Odporność na temperaturę od -30°C do +60°C

Zastosowanie:

- Używany w budownictwie do montażu elementów konstrukcji budowlanych, płyt gipsowo - kartonowych, jak również listew dekoracyjnych - zastępuje śruby i gwóźdź
- Odpowiedni do klejenia kawałków drewna, sklejek, płyt wiórowych i pilśniowych, kamienia i płytek

Klej montażowy StrongFix
HYBRYDA
Cechy:

- Wysokiej jakości klej-uszczelniacz na bazie polimerów hybrydowych o bardzo dobrej przyczepności, silnie wiążący.
- Do zastosowań ogólnobudowlanych.
- Nadaje się do większości podłoży, w tym wilgotnych oraz nie powoduje korozji metali
- Premium StrongFix 707 jest odporny na promieniowanie UV i warunki atmosferyczne, po utwardzeniu można go malować, nie kurczy się podczas procesu utwardzania, i nie zawiera szkodliwych składników

Zastosowanie:

- Do klejenia i uszczelniania wewnątrz jak i na zewnątrz budynków
- Do łączenia m.in metalu, kamienia, drewna, a także do wszystkich innych robót ogólnobudowlanych, gdzie wymagane jest szczególnie silne wiązanie kleju.
- Dobrze przylega do większości materiałów budowlanych, takich jak drewno, cegły, beton, szkło, miedź, stal ocynkowana, aluminium, itp.



Kod towaru	Pojemność [ml]
SIL-KL-P	310

Kod towaru	Kolor	Pojemność [ml]
SIL-KLBU-P	biały	300

Kod towaru	Kolor	Pojemność [ml]
SIL-KLS-P	biały	290

Czyścik do pistoletów aplikacyjnych
Cechy:

- Produkt silnie toksyczny, może spowodować zmatowienie i odbarwienie podłoża podczas dłuższego działania.
- Dzięki dokładnemu oczyszczeniu zaworów butli z pianą oraz dołączonych wężyków i aplikatorów (np. typu Easy Gun), umożliwi ponowne ich użycie.

Zastosowanie:

- Czyszczenie pistoletów do pian poliuretanowych.
- Czyszczenie wężyków, aplikatorów (np. typu Easy Gun) dołączonych do pian poliuretanowych oraz zaworów w butlach pian poliuretanowych.
- Usunięcie zabrudzeń nieutwardzonej piany poliuretanowej.

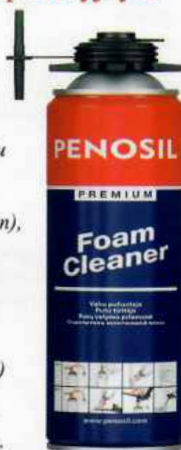
Czyścik do piany utwardzonej
Cechy:

- Zmiękcza utwardzoną pianę tak, by można było usunąć ją mechanicznie.
- Silny rozpuszczalnik, prócz piany, rozpuszcza również lakier i farby.

Zastosowanie:

- Czyszczenie narzędzi i powierzchni sąsiadujących z utwardzoną pianą budowlaną.
- Czyszczenie ram okiennych, parapetów, drzwi, ościeżnic, itp. z utwardzonej piany montażowej.



Kod towaru	Pojemność [ml]
PIAM-CZYS-P	500

Kod towaru	Pojemność [ml]
PIAM-CZYS-UT-P	240

Silikon szklarski bezbarwny
Cechy:

- Naturalny, odporny na działanie pleśni silikon przeznaczony specjalnie do uszczelniania szklarni.
- Odporny na promieniowanie UV i warunki atmosferyczne.

Zastosowanie:

- Uszczelnianie szklarni i ogrodów zimowych,
- Uszczelnianie okien i ram okiennych
- Przyczepność: szkło, cegły, ceramika, emalia, płytki szklane i klinkierowe, drewno obrabiane, lakierowane lub malowane oraz tworzywa sztuczne epoksydowe, poliestry, poliakrylany, poliwęglany i laminaty.



Kod towaru	Kolor	Pojemność [ml]
SIL-SZB-P	bezbarwny	310

Silikon neutralny
Cechy:

- Do izolacji i uszczelniania zarówno wewnątrz jak i na zewnątrz.
- Doskonale przylega do większości materiałów budowlanych, takich jak kamień, metal, drewno, szkło i materiały z tworzyw sztucznych.
- Po utwardzeniu odporny na temperatury od -40°C do +100°C.
- Odporny na pleśń, promieniowanie UV i warunki atmosferyczne.

Zastosowanie:

- Prace budowlane i remontowe.
- Do prac wykończeniowych, uszczelnianie instalacji wentylacyjnych.
- Izolacja i uszczelnianie ram okiennych, ościeżnic, kasetonów świetlnych itp.

Silikon uniwersalny
Cechy:

- Izoluje i uszczelnia.
- Szybkoschnący.
- Dobrze przylega do drewna, szkła, płytek ceramicznych, tworzyw sztucznych i farb.
- Trwale elastyczny.
- Odporny na warunki atmosferyczne i działanie promieniowania UV.

Zastosowanie:

- Izolacja i uszczelnianie połączeń zarówno wewnątrz jak i na zewnątrz.
- Do prac wykończeniowych.
- Izolacja ram okiennych, ościeżnic, tablic świetlnych itp.

Silikon wysokotemperaturowy
Cechy:

- Wiele możliwości zastosowań.
- Izoluje i uszczelnia.
- Dobrze przylega do metalu, kamienia, kafla, cegły, betonu.

Zastosowanie:

- Izolacja i uszczelnianie miejsc wymagających dużej odporności na ciepło.
- Izolacja i wypełnianie szczelin w kominach, piecach, itp.



Kod towaru	Kolor
SIL-NB-P	bezbarwny
SIL-NBI-P	biały
SIL-NBR-P	brązowy
SIL-NSZ-P	szary

Kod towaru	Kolor
SIL-UB-P	bezbarwny
SIL-UBIA-P	biały
SIL-UBR-P	brązowy
SIL-US-P	szary
SIL-UC-P	czarny

Kod towaru	Kolor
SIL-W-P	czerwony +250°C
SIL-WW-P	czarny +1500°C

Silikon dekarski

Cechy:

- Pozwala na szybkie naprawy otworów i pęknięć, również na mokrych powierzchniach.
- Możliwe użytkowanie na zewnątrz i wewnątrz.
- Możliwość malowania.
- Odporny na pleśń, działanie promieni UV oraz na warunki atmosferyczne.
- Nie zawiera silikonu (produkowany na bazie syntetycznego kauczuku).
- Doskonale przylega do większości materiałów, takich jak cegły, beton, drewno, metal, szkło i tworzywa sztuczne.
- Doskonała przyczepność na mokrych i lekko olejach powierzchniach, jednak poro powierzchnie powinny być suche, aby uzyskać lepszą przyczepność.
- Może być stosowany od -5°C do +40°C.

Zastosowanie:

- Naprawa dachów.
- Prace elewacyjne.
- Uszczelnianie konstrukcji stalowych, świetlików, kołnierzy okien dachowych, rynien.
- Uszczelnianie połączeń między murem a ościeżnicami okiennymi i drzwiowymi.



poj. 310 ml

Kod towaru	Kolor
SILD-BEZ-P	bezbarwny
SILD-BR-P	brązowy

Uszczelniacz dekarski bitumiczny Uszczelniacz dekarski dach / elewacja

Cechy:

- Szybko utwardzalny.
- Natychmiastowa odporność na deszcz i mróz.
- Dobrze przylega do powierzchni bitumicznych, betonowych, ceramicznych.
- Można go stosować na mokrych powierzchniach.
- Temp. topnienia: powyżej 100°C.
- Nie staje się lamiwy pod wpływem zimna.
- Odporny na warunki atmosferyczne.
- Wysoko elastyczny.

Zastosowanie:

- Uszczelnianie przecieków, pęknięć, rys, dziur w pokryciach dachowych.
- Miejscowe podklejanie oraz uszczelnianie złączy pomiędzy materiałami dekarskimi (papa, gonty bitumiczne, dachówka, blacha).
- Uszczelnianie wokół przepustów dachowych.



poj. 300 ml

Kod towaru	Kolor
SILD-CZ-P	czarny

Cechy:

- Odporny na deszcz już po 2 godzinach
- Gotowy do malowania już po godzinie
- Do wszystkich powierzchni, nawet wilgotnych

Zastosowanie:

- Uszczelnianie i zabezpieczanie przed działaniem warunków atmosferycznych: kominów, rur, łączeń między metalem i betonem, rynien deszczowych, złącza fasad, zewnętrzne ramy okien i drzwi. Uszczelnia wszystkie typy połączeń, zarówno wewnętrzne jak i zewnętrzne.



poj. 290 ml

Kod towaru	Kolor
SILD-DE-P	bezbarwny

Silikon sanitarny

Cechy:

- Zawiera środki grzybobójcze.
- Odporny na pleśń, promieniowanie UV i warunki atmosferyczne
- Doskonale przylega do szkła, powierzchni przeszlonych, płytek ceramicznych, tworzywa sztucznych, metali i farb.
- Trwale elastyczny.

Zastosowanie:

- Izolacja i uszczelnianie połączeń wewnątrz budynków.
- Izolacja i uszczelnianie umywalk, wanien, pryszniców, basenów, itp.
- Izolacja wodociągów, rur PVC i odprowadzających.
- Prace szklarskie.



poj. 310 ml

Kod towaru	Kolor
SIL-SB-P	bezbarwny
SIL-SBI-P	biały

Silikon sanitarny neutralny

Cechy:

- Odporny na pleśń, wilgoć i działanie promieni UV.
- Po utwardzeniu trwale elastyczny, odporny na temperatury -40°C do +100°C
- O neutralnym zapachu.
- Dobra przyczepność do większości materiałów budowlanych, takich jak płytki ceramiczne, szkło, powierzchnie szklone i emaliowane, drewno, metal, aluminium, beton, tynk, powierzchnie malowane, lakierowane, poliester, poliakryl, itp.

Zastosowanie:

- Do zastosowań w pomieszczeniach o podwyższonej wilgotności (łazienki, pralnie, kuchnie).
- Do uszczelniania połączeń blatów kuchennych, zlewozmywaków oraz połączeń instalacji kanalizacyjnych.
- Do prac szklarskich.



poj. 310 ml

Kod towaru	Kolor
SIL-NSB-P	bezbarwny
SIL-NSBI-P	biały

Chusteczki czyszczące do pianki montażowej



Kod towaru
PIAM-CH-P

Wężyk do pianki



NOWOŚĆ

Kod towaru
PIAM-WEZ

Końcówka do pianki pistoletowej EasyGun adapter



Kod towaru
PIAM-KON

Końcówka do silikonu



Kod towaru
SIL-KON

Spray kokpit błyszczący



Kod towaru	Zapach
SPR-KTR	black
SPR-KCY	cytryna
SPR-KJA	jabłko
SPR-KSW	świeży
SPR-KTR	truskawka
SPR-KWA	wanilia

Szampon samochodowy



Kod towaru	Poj. [L]	Rodzaj
SZAMP-BW	1	bez wosku
SZAMP-ZW	1	z woskiem

Emulsja do mycia rąk FAST ORANGE



Kod towaru	Pojemność [ml]
EMU	440

ZAMOCOWANIA

NARZĘDZIA

OGRÓD

WENTYLACJA

HYDRAULIKA

ELEKTRYKA

NOWOŚCI

Odmrażacz do szyb

Kod towaru	Pojemność [ml]
SPR-ODM	500

Płyn do spryskiwaczy samochodowy

Kod towaru	Rodzaj / Poj. [L]
PŁSPL-5L	lato / 5
PŁSP-5L	zima / 5

Odmrażacz do zamków

Kod towaru	Pojemność [ml]
SPR-ODMZ	50

ŚRODKI CZYSZCZĄCE, GRZYBOBÓJCZE I PLEŚNIÓBÓJCZE

FIBAR - preparat do czyszczenia powierzchni

Wydajność:
1 l / 5-8 m²

Fibar to skuteczny środek do usuwania białych wykwitów wapiennych na kostkach brukowych, ceglach klinkierowych i innych materiałach budowlanych, zabrudzeń z zapraw murarskich na płytach chodnikowych, ścianach, szkle, drewnie, cegle, dachówkach betonowych i ceramicznych, eternicie. Do usuwania pozostałości z form plastikowych oraz do czyszczenia powierzchni przed renowacją i impregnacją.



Kod towaru	Pojemność [L]
PREP-FIB-1	1
PREP-FIB-5	5

SAVO - preparat do likwidacji pleśni i grzybów

Wydajność:
0,5 l / 10 m²

Bardzo skuteczny środek dezynfekujący do likwidacji pleśni, glonów i grzybów. Odpowiedni do zastosowania na drewno, tynki i malowanie ścian zewnętrznych i wewnątrz. Środek ma działanie natychmiastowe.



Kod towaru	Pojemność [L]
PREP-SAVO	0,5

Preparat Reno-Zmywacz

Reno-Zmywacz to stężony środek żrący, głęboko penetrujący. Zmywacz skutecznie usuwa zanieczyszczenia spowodowane przez większość popularnych olejów silnikowych, hydraulicznych, przekładniowych, smarów, a także z oleju napędowego, opałowego oraz tłuszczów pochodzenia organicznego jak olej jadalny. Pozwala utrzymać w czystości parkingi, podjazdy do posesji, chodniki oraz inne powierzchnie betonowe czy z kostki brukowej.



Kod towaru	Pojemność [L]
PREP-ZMY-1	1

ŚRODKI WODOUSZCZELNIAJĄCE

Szkoło wodne sodowe R-145

Dawkowanie:
średnio 2 l / 50 kg cementu

Szkoło wodne to krzemiany sodu o szerokim zastosowaniu niemal w każdej branży przemysłowej, przede wszystkim w budownictwie jako środek do ochrony fundamentów przed wilgocią i penetracją wody, hydroizolacji ścian, sufitów i piwnic powodując je wodoodpornymi, tj. przepuszczalne dla powietrza, nie przepuszczalne dla wody oraz jako dodatek do betonów w celu przyspieszenia wiązania. Zwiększa trwałość i wodoszczelność.



Kod towaru	Pojemność [L]
SZKWO-1	1
SZKWO-5	5

PLASTYFIKATORY DO ZAPRAW MURARSKICH

Dawkowanie:
200 ml / 50 kg cementu

Qmix PLUS - plastyfikator do zapraw budowlanych

Qmix PLUS jest domieszką przeznaczoną do poprawienia właściwości roboczych zapraw cementowych z zastosowaniem cementu portlandzkiego. Jest odpowiednikiem wapna w robotach murarskich i tynkarskich. Zwiększa napowietrzenie świeżej zaprawy, poprawia jej urabialność, a po stwardnieniu wodoszczelność i odporność na mróz. Umożliwia prowadzenie robót w okresach obniżonych temperatur (do -2°C), i zapobiega powstawaniu rys skurczowych. Zaprawa z dodatkiem Qmix PLUS dłużej zachowuje plastyczność, nie spływa, lepiej penetruje, powoduje że na powierzchni tynku nie ma zacieków i wykwitów. Jest cieczą koloru czerwonego Ph 9-11, o ciężarze właściwym 1,01 g/cm³.

Kod towaru	Pojemność [L]	Rodzaj
QMIX-1	1	lato
QMIX-5	5	lato
QMIX-1-ZIM	1	zima -8°C
QMIX-5-ZIM	5	zima -8°C



Qmix DH – plastyfikator do zapraw budowlanych w proszku

Dawkowanie:
16g / 50 kg cementu

Qmix DH jest odpowiednikiem wapna w robotach murarskich i tynkarskich. Zwiększa napowietrzenie świeżej zaprawy, poprawia jej urabialność, zapobiega powstawaniu rys skurczowych, zapobiega powstawaniu wykwitów, poprawia wodoszczelność i odporność na mróz. Produkt może być stosowany do temp. -2°C. Qmix DH należy dodawać bezpośrednio do betoniarki po wysypaniu piasku. Aby uzyskać najlepszy efekt należy dobrze wymieszać zaprawę.

Kod towaru	Pojemność [g] / Opak. [szt.]	Rodzaj
QMIX-DH	16 / 50	lato
QMIX-DH-D	16 / 150	lato

Qplast - plastyfikator do betonu i ogrzewania podłogowego

Dawkowanie:
200 ml na 50 kg cementu

Silnie działający plastyfikator uplastyczniający, który rozprzodcza cząstki cementu w mieszance betonowej. Służy do poprawy właściwości roboczych i użytkowych mieszanki betonowej, przy jednoczesnej redukcji ilości zarobowej.

- znacząco poprawia urabialność i spójność mieszanki - dzięki temu ułatwia betonowanie
- polepsza kohezję i spójność mieszanki, przeciwdziała segregacji składników i wydzielaniu wody
- pozwala na zmniejszenie ilości wody o ok.10% przy zachowaniu wysokiej urabialności, jednocześnie zwiększając wytrzymałość, wodo- i mrozo-odporność, trwałość i gęstość betonu
- przy stosowaniu w wylewkach z ogrzewaniem podłogowym zwiększa wydajność płyty grzewczej
- szczególnie zalecany do pracy podczas upałów, przedłużając okres urabialności
- nie powoduje korozji elementów metalowych



Kod towaru	Pojemność [L]	Rodzaj
QPLAST-1	1	lato
QPLAST-5	5	lato
QBLOCK1-ZIM	1	zima
QBLOCK5-ZIM	5	zima

ŚRODKI DO IMPREGNACJI I RENOWACJI

RENO-KLINKIER - preparat do impregnacji klinkieru

Wydajność:
100 ml / 1 m²

Środek do zabezpieczania i pielęgnacji klinkieru, cegły licówki, płytek terakotowych, oraz innych chłonnych powierzchni nieglazurowanych. Preparat może być stosowany przed i po fugowaniu w celu pogłębienia i ożywienia koloru.

Impregnat do więzby DREW-DACH

Wydajność:
60-80g / 1 m²

Impregnat do zabezpieczania drewna konstrukcyjnego, montowanego w przestrzeniach otwartych, narażonych na działanie warunków atmosferycznych, jak i pomieszczeniach zamkniętych, przed działaniem owadów i grzybów. Nadaje się do użytku wewnątrz i na zewnątrz. Odporny na warunki atmosferyczne. Koncentrat 1/9.



Kod towaru	Pojemność [L]
PREP-KLIN-1	1
PREP-KLIN-5	5

Kod towaru	Pojemność [kg] / Kolor
DREWDACH-1-BR	1 / brązowy
DREWDACH-1-ZIE	1 / zielony
DREWDACH-5-BR	5 / brązowy
DREWDACH-5-ZIE	5 / zielony

MIKROZBROJENIA DO ZAPRAW I BETONÓW

Płyn mrozoodporny do kleju ZIMO-KLEJ

Pozwala na wykonywanie prac dociepleniowych, klejenie płytek oraz wykonywania wylewek samopoziomujących w okresie obniżonych temperatur do -8°C

Kod towaru	Pojemność [L]
PREP-ZIK-1	1
PREP-ZIK-5	5





Qfibre – włókna polipropylenowe (mikrobrojenie)

Dawkowanie:
150g / 50 kg cementu

Qfibre to cięte włókna polipropylenowe pokryte wodorozcieńczalnym spoiwem o długości 6, 12 i 18 mm. Dodawane do betonów, zapraw czy tynków powodują redukcję rys skurczowych i mikropęknięć, zmniejszają nasiąkliwość, wodoprzepuszczalność, zwiększają odporność na ogień, ograniczają penetrację przez chemikalia, zwiększają udatność, odporność na rozkruszanie i mróz. Qfibre można stosować do wylewek przemysłowych i podłogowych (również przy ogrzewaniu podłogowym), do betonów natryskowych (np. przy tunelach), do prefabrykatów i galanterii betonowej, takich jak bloki betonowe, beton komórkowy, szamba i zbiorniki w oczyszczalniach ścieków, płyty drogowe, krawężniki, bloczki, rury, kostka brukowa, płyty chodnikowe itp., w pracach wykończeniowych do zapraw i mas samopoziomujących, wylewek cienkowarstwowych, elementów ściennych, do szpachlówek, szpachli, gipsów, sztukaterii itp., do miejscowych napraw betonów i tynków.

Kod towaru	Opak. [kg] / Dł. [mm]
MIZB-0,6	0,6 / 12
MIZB-0,9	0,9 / 12

ŚRODKI GRUNTUJĄCE

Kwarcowy preparat gruntujący T-33

Wodorozcieńczalna farba podkładowa do pokrywania powierzchni budowlanych wewnątrz pomieszczeń jak i na zewnątrz. Stosowana pod tynki akrylowe i silikonowe, płytki ceramiczne ścienne i podłogowe. Może być stosowana na różnorodne materiały budowlane, jak: tynki akrylowe i mineralne, beton, cegły, gips, płyty kartonowo-gipsowe. Prawidłowo zastosowana powoduje podwyższenie przyczepności, wzmocnienie nośności, ujednoczenie chłonności i spójności podłoża, jednocześnie nie utrudniając procesu tzw. „oddychania ścian”.

Kod towaru	Waga [kg]
GRUNK-1,4	1,4
GRUNK-4	4,0
GRUNK-7	7,0



Emulsja gruntująca

Emulsja gruntująca służy do gruntowania podłoża na ścianach i podłodze przed nakładaniem posadzek, układaniem płytek ceramicznych, malowaniem i tapetowaniem. Zabezpiecza podłoże cementowe, cementowo-wapienne powierzchnio-wo wzmacnia i impregnuje beton komórkowy, płyty wiórowe, stolarskie, gipsowe i gipsowo-kartonowe. Emulsję można stosować również do wzmacniania jastrychów anhydrytowych i cementowych, skutecznego zmniejszenia nasiąkliwości tynków. Pozwala na oddychanie ścian, zwiększa przyczepność, zapobiega pyleniu posadzek.

Kod towaru	Poj. [L]
GRUN-1	1
GRUN-5	5

Wydajność:
1 l / 10 m²

Grunt głęboko penetrujący

Wydajność:
1 l / 30 m²

Grunt głęboko penetrujący to wodorozcieńczalna i głęboko penetrująca emulsja wzmacniająca podłoża i zabezpieczająca przed wilgocią. Grunt przeznaczony jest do wszystkich nadmiernie chłonnych i osłabionych podłoży, pod tynki, kleje, tapety, gładzie szpachlowe, płytki ceramiczne, podkłady podłogowe itp. Po wyschnięciu tworzy przezroczystą, bezbarwną powłokę, która charakteryzuje się dużą elastycznością, przyczepnością i przepuszczalnością pary wodnej, jest niepalna. Do zastosowania wewnątrz i na zewnątrz pomieszczeń.

Kod towaru	Poj. [L]
GRGLP-1	1
GRGLP-5	5



TAŚMA USZCZELNIAJĄCA DO FOLII W PŁYNIE

Taśma uszczelniająca wewnętrzna

Taśma zabezpiecza skutecznie przed przenikaniem wody, jest bardzo elastyczna i wytrzymała na rozciąganie, zapewnia trwałe połączenie z każdym systemem układania płytek, nie ulega procesom starzenia. Wraz z folią w płynie, taśma Qseal tworzy idealne rozwiązanie na zabezpieczenie przed przenikaniem wilgoci. Taśmy uszczelniające przeznaczone są do zwiększenia szczelności miejsc podpłytkowych szczególnie narażonych na zawilgocenie (naroży ścian, styków ścian z podłogą, miejsc przechodzenia elementów instalacji itp.) oraz do zapewnienia szczelności w miejscach występowania naprężeń od rys skurczowych i termicznych łazienki, pralni, kuchnie.



Kod towaru	Długość [m]
TA-QS-5	5
TA-QS-50	50

Wydajność:

1,1kg / m² przy łącznej grubości 2 warstw 1 mm

Folia w płynie uniwersalna

Folia w płynie jest gotową do użycia elastyczną masą uszczelniającą do izolacji wewnątrz i na zewnątrz budynków. Produkt doskonale nadaje się na ściany, stropy, tarasy, ściany budowli zagłębionych w gruncie, ściany oporowe, uszczelnienia stropów garaży podziemnych, izolacje pod płytkami ceramicznymi na balkonach i tarasach, jako izolacja na płytach gipsowo-kartonowych, na które będą nakładane płytki ceramiczne.



Kod towaru	Pojemność [L]
FOL-PL12	1,2
FOL-PL45	4,5
FOL-PL70	7,0

Narożnik do folii w płynie

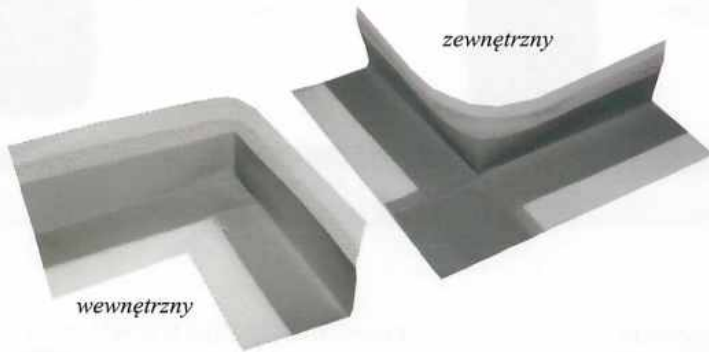

Przyspieszacz do betonu QSPEED

QSPEED jest bardzo efektywnym superplastyfikatorem upłynniającym i przyspieszającym o działaniu kompleksowym. Szczególnie zalecany w prefabrykacji betonowej i do betonów wysokowartościowych, oraz w niższych dozowaniach do betonów towarowych zwykłych, wodoszczelnych i wszędzie tam, gdzie istnieje konieczność bardzo szybkiego rozszalowania i obciążenia konstrukcji. Umożliwia prowadzenie robót betonowych w okresie obniżonych temperatur do - 3 °C. Jest oceniony pozytywnie w zakresie ochrony zbrojenia stalowego.



Kod towaru	Rodzaj
TA-QS-NW	wewnętrzny
TA-QS-NZ	zewnętrzny

Kod towaru	Pojemność [kg]
QSPEED-5	5

ROZPUSZCZALNIKI

Rozpuszczalnik acetonowy

Zastępuje Aceton, Bezbarwny, Techniczny, Odtłuszcza

Zastosowanie: przeznaczony do odtłuszczania powierzchni przed malowaniem i klejeniem, rozcieńczanie wyrobów nitrocelulozowych, rozpuszczanie tłuszczów, rozpuszczanie wosków, itp. do mycia zabrudzonych pędzli i innych narzędzi.



ACETON techniczny

Rozpuszczalnik ACETON do rozpuszczania żywic poliestrowych i epoksydowych.

Zastosowanie: aceton rozpuszcza m.in. żywice poliestrowe i epoksydowe, ma zastosowanie także do mycia narzędzi z w/w żywic, służy do odtłuszczania powierzchni przed laminowaniem.



Benzyna EKSTRAKCYJNA

Zastosowanie: do farb i lakierów olejnych, stalowych i asfaltowych, środków blachogum oraz do zmywania plam, mycia części samochodowych.



Kod towaru	Pojemność [L]
ROZ-ACTR-5,0	5,0

Kod towaru	Pojemność [L]
ROZ-ACT-0,5	0,5
ROZ-ACT-5,0	5,0

Kod towaru	Pojemność [L]
ROZ-BE-0,5	0,5
ROZ-BE-5,0	5,0

Rozpuszczalnik CHLOROKAUCZUKOWY

Rozpuszczalnik CHLOROKAUCZUKOWY do wyrobów chlorokauczukowych i poliwinylowych.

Zastosowanie: do wyrobów chlorokauczukowych/poliwinylowych ogólnego stosowania oraz mycia pistoletów lakierniczych i innych urządzeń aplikacyjnych.



Rozpuszczalnik NITRO 2

Rozpuszczalnik NITRO 2 do czyszczenia narzędzi malarzkich, stosowany jako zmywacz do lakierów.

Zastosowanie: do czyszczenia narzędzi malarzkich, stosowany jako zmywacz do lakierów.



Rozpuszczalnik NITRO profesjonalny

Rozpuszczalnik NITRO do rozcieńczania farb, emalii i lakierów.

Zastosowanie: do rozcieńczania wyrobów nitrocelulozowych do lepkości roboczych – czyszczenia narzędzi malarzkich – jako zmywacz do lakierów.



Kod towaru	Pojemność [L]
ROZ-CHLO-0,5	0,5
ROZ-CHLO-5,0	5,0

Kod towaru	Pojemność [L]
ROZ-NIT-0,5	0,5
ROZ-NIT-5,0	5,0

Kod towaru	Pojemność [L]
ROZ-NITP-0,5	0,5
ROZ-NITP-5,0	5,0

Rozpuszczalnik EKSTRAKCYJNY

Rozpuszczalnik EKSTRAKCYJNY do zmywania powierzchni przed malowaniem, usuwaniem plam.

Zastosowanie: stosowany w przemyśle farb i lakierów, metalowym, gumowym do produkcji klejów, w pralniach chemicznych i garbarniach w warsztatach samochodowych do mycia i odtłuszczenia.

Rozpuszczalnik FTALOWY

Rozpuszczalnik FTALOWY do farb lakowych, olejnych i asfaltowych.

Zastosowanie: do rozcieńczenia wyrobów ftalowych, olejnych ogólnego stosowania oraz do mycia pistoletów lakierniczych i innych urządzeń aplikacyjnych.

Rozpuszczalnik LAKOWY

Rozpuszczalnik LAKOWY do rozcieńczenia wyrobów olejnych i asfaltowych.

Zastosowanie: do rozcieńczenia wyrobów olejnych i asfaltowych oraz do mycia pistoletów lakierniczych i innych urządzeń aplikacyjnych.



Kod towaru	Pojemność [L]
ROZ-EKS-0,5	0,5
ROZ-EKS-5,0	5,0

Kod towaru	Pojemność [L]
ROZ-FTAL-0,5	0,5
ROZ-FTAL-5,0	5,0

Kod towaru	Pojemność [L]
ROZ-LAK-0,5	0,5
ROZ-LAK-5,0	5,0

Nafta OŚWIETLENIOWA

Zastosowanie: do lamp naftowych oraz jako zmywacz, stosowana jest do mycia metalowych części maszyn zwłaszcza łożysk toczonych, w celu usunięcia smarów. Nafta ma właściwości antykorozyjne.

Rozpuszczalnik UNIWERSALNY

Rozpuszczalnik UNIWERSALNY do rozcieńczenia farb, emalii i lakierów.

Zastosowanie: do rozcieńczenia wyrobów ftalowych, chlorokauczukowych, chemoutwardzalnych, renowacyjnych oraz do kleju butaprem oraz do mycia narzędzi malarskich.

Denaturat BEZBARWNY 92%

DENATURAT alkohol etylowy skażony porektyfikacyjny.



Kod towaru	Pojemność [L]
ROZ-NAF-0,5	0,5
ROZ-NAF-5,0	5,0

Kod towaru	Pojemność [L]
ROZ-UNI-0,5	0,5
ROZ-UNI-5,0	5,0

Kod towaru	Pojemność [L]
ROZ-DEN-B-0,5	0,5
ROZ-DEN-B-5,0	5,0

Denaturat NIEBIESKI 92%

Zastosowanie: do mycia i odtłuszczenia powierzchni, jako rozcieńczalnik do farb, lakierów spirytusowych, politur i bejc.

Soda kaustyczna

TAJFUN płynny udrażniacz do rur

Kod towaru	Pojemność [L]
ROZ-DEN-N-0,5	0,5
ROZ-DEN-N-5,0	5,0

Kod towaru	Pojemność [kg]
ROZ-SODA	0,5

Kod towaru	Pojemność [L]
ROZ-UDR	0,5

EMALIE

Emalia uniwersalna w aerozolu

Szybkoschnąca emalia alkidowa do malowania powierzchni metalowych, betonowych, gipsowych, drewnianych, szklanych, papierowych i innych. Kolory zgodnie z Europejskim klasyfikatorem RAL. Przeznaczona do zewnętrznego i wewnętrznego malowania. Tworzy trwale błyszczące wykończenie, odporne na działanie czynników mechanicznych i atmosferycznych.

pojemność 400 ml

Kod towaru	Kolor
E-1001	BEŻ
E-1015	KOŚĆ słoniowa jasna
E-1016	ŻÓŁTA siarkowa
E-1023	ŻÓŁTA drogowa
E-1028	ŻÓŁTA melonowa
E-1036	ŻÓŁTA perłowa
E-2004	POMARAŃCZOWA
E-3000	CZERWONA ognista
E-3002	CZERWONA sygnalizacyjny
E-3005	CZERWONA purpurowa
E-3011	CZERWONA tlenkowa
E-3020	CZERWONA drogowa
E-3050	ZŁOTA jasna
E-4003	PURPUROWA drogowa
E-4005	FIOLETOWA sygnalizacyjna
E-5002	NIEBIESKA ultramaryna
E-5010	NIEBIESKA gencjan
E-5015	NIEBIESKA jak niebo
E-5021	NIEBIESKA nocna
E-5022	NIEBIESKA mglista
E-6005	ZIELONA mchowa
E-6006	OLIWKOWO szara

Kod towaru	Kolor
E-6010	ZIELONA trawa
E-6018	ZIELONO - ŻÓŁTA
E-6029	ZIELONA miętowa
E-7016	SZARA antracyt spr.
E-7016-M	SZARA antracyt spr. MAT
E-7024	SZARA ciemna grafit
E-7035	SZARA jasna
E-7046	SZARA ciemna
E-8011	BRAZOWA orzech
E-8017	BRAZOWA czekolada
E-8017-M	BRAZOWA czekolada MAT
E-9005	CZARNA głęboka
E-9005-M	CZARNA MATOWA
E-9006	BIAŁY ALUMINIOWY
E-9010-M	BIAŁA MATOWA
E-9010-P	BIAŁA POŁYSK
E-9022	SREBRNA ciemna
E-9003	BIAŁY sygnalizacyjny
E-MIEDŹ	MIEDŹ
E-ZŁOTY	ZŁOTY antyczny



Emalia akrylowa uniwersalna

NOWOŚĆ

Emalia akrylowa z efektem długotrwałego, wysokiego stopnia połysku. Zastosowanie: obrobione lub nieobrobione powierzchnie z metalu, kamienia, betonu, gipsu, drewna, szkła, ceramiki oraz niektórych tworzyw sztucznych. Emalia posiada wysoką odporność na warunki atmosferyczne, wysoce odporna na ścieranie oraz wypalanie się koloru i połysku. Do stosowania na zewnątrz i wewnątrz.

pojemność 400 ml

Kod towaru	Kolor
E-1001-A	BEŻ
E-1023-A	ŻÓŁTA drogowa
E-2004-A	POMARAŃCZOWA
E-3000-A	CZERWONA ognista
E-3020-A	CZERWONA drogowa
E-5002-A	NIEBIESKA ultramaryna
E-5015-A	NIEBIESKA jak niebo
E-6005-A	ZIELONA mchowa

Kod towaru	Kolor
E-6029-A	ZIELONA miętowa
E-7046-A	SZARA ciemna
E-8017-A	BRAZOWA czekolada
E-9005-MA	CZARNA głęboka matowa
E-9005-PA	CZARNA głęboka połysk
E-9006-A	SREBRNA
E-9010-MA	BIAŁA matowa
E-9010-PA	BIAŁA błyszcząca



NOWOŚĆ

Lakier akrylowy bezbarwny

Szybkoschnący lakier akrylowy bezbarwny stosowany na obrobione lub nie obrobione powierzchnie z metalu, kamienia, betonu, gipsu, drewna, szkła, ceramiki oraz niektórych tworzyw sztucznych. Stwarza efekt połysku i efekt mocniejszego nasycenia kolorów. Nie blaknie. Wysoka odporność na ścieranie i warunki atmosferyczne, zabezpiecza przed wilgocią. Do stosowania na zewnątrz i wewnątrz.



Kod towaru	Pojemność [ml]
E-BEZ-LPA	400

NOWOŚĆ

Akryl środek gruntujący szary

Szybkoschnący podkład akrylowy, tworzy trwałą, ochronną warstwę. Przeznaczony do gruntowania powierzchni obrobionych i nie obrobionych metalowych, kamiennych, betonowych, gipsowych, drewnianych, szklanych, ceramicznych i innych. Posiada właściwości wypełniające oraz wysoce kryjące. Wysoka odporność na ścieranie i warunki atmosferyczne. Do stosowania na zewnątrz i wewnątrz.



Kod towaru	Pojemność [ml]
E-POD-SZA	400

Farba do znakowania drzew
Specjalistyczna fluorescencyjna farba do znakowania lasu, napisów, numeracji drzew, ziemi, kamieni i mineralnych gruntów.
ZALETY:

- Specjalistyczny samoczyszczący się zawór „360” pozwala nanosić farbę zarówno pionowo jak i poziomo jak i również stosować pod każdym kątem wygodnym do stosowania.
- Ergo dynamiczny dozownik umożliwia tworzenie precyzyjnych i wyraźnych napisów oraz zapewnia czystość przy pracy.
- Dzięki dużej zawartości pigmentów farba posiada doskonale właściwości odblaskowe odporne na czynniki UV i czynniki atmosferyczne.
- Wysoka widoczność, doskonała przyczepność na różnych podłożach, również na wilgotnych.
- Wysoka trwałość koloru (ok. 2 lata).



pojemność 500 ml

Kod towaru	Kolor
E-ZD-C	czerwony
E-ZD-P	pomarańczowy
E-ZD-R	różowy
E-ZD-Z	żółty
E-ZD-ZI	zielony

ZASTOSOWANIE:

- Do znakowania drzew, drewna.
- W geodezji i topografii.
- Do znakowania ścieżek i tras turystycznych
- Do znakowania obiektów sportowych
- W budownictwie i krajoznawczym designie
- W kopalniach.
- Do znakowania na liniach elektroenergetycznych i rurociągach.

Lakier uniwersalny bezbarwny w aerozolu

Szybkoschnący akrylowy lakier bezbarwny do ochrony powłoki lakierniczej przed działaniem czynników mechanicznych i atmosferycznych. Nakłada się jako ostatnia warstwa ochronna na powłoki lakiernicze lub samodzielnie. Tworzy przezroczystą powłokę o wysokiej wytrzymałości. Wzmacnia głębię koloru. W celu stworzenia efektu matowego zaleca się stosować lakier uniwersalny matowy. Przeznaczony do zastosowań zewnętrznych i wewnętrznych.

pojemność 400 ml

Kod towaru	Kolor
E-BEZ-M	matowy
E-BEZ-P	połysk

Środek gruntujący uniwersalny w aerozolu

Niezawodna ochrona przed rdzą, idealna baza dla pokrycia lakierem. Zapewnia doskonałą przyczepność, delikatnie wygładza nierówności. Pokryty środkiem gruntującym produkt uzyskuje odporność na działanie czynników mechanicznych i atmosferycznych. Służy do przygotowania do malowania powierzchni metalowych, drewnianych, betonowych, gipsowo-kartonowych i innych. Przeznaczony do zastosowań zewnętrznych i wewnętrznych.

pojemność 400 ml

Kod towaru	Kolor
E-POD-B	biały
E-POD-C	czerwony
E-POD-CZ	czarny
E-POD-SZ	szary

Emalia fluorescencyjna

Szybkoschnąca emalia akrylowa o wysokiej zawartości barwnika fluorescencyjnego. Tworzy mocną powłokę o wysokiej charakterystyce jasności. Odporna na działanie czynników mechanicznych i atmosferycznych. Do stosowania wewnątrz i na zewnątrz. Służy do konstruowania szyldów reklamowych, drogowych znaków, różnych oznakowań, jak również do wykonywania wyrazistego designu wewnątrz domu, klubów, barów i dyskotek. Nakłada się na metalowe, betonowe, szklane, gipsowo-kartonowe, drewniane, papierowe i inne powierzchnie, uprzednio zagruntowane białym środkiem gruntującym.

pojemność 400 ml

Kod towaru	Kolor
E-0096-F	różowy
E-1026-F	żółty
E-3024-F	pomarańczowy
E-3026-F	czerwony
E-5016-F	niebieski

Emalia <<CHROME EFFECT>> w aerozolu

Szybkoschnąca emalia na bazie silikonowych żywiec akrylowych. Tworzy dekoracyjną, błyszczącą powłokę o metalicznym połysku. Bardzo odbłyiskowa dzięki lustrzanemu efektowi chromowania. Do renowacji i dekoracyjnego malowania gładkich powierzchni wyrobów z metalu, drewna, szkła, ceramiki, niektórych rodzajów tworzyw sztucznych. Służy do malowania dzieł sztuki, elementów wystroju wewnątrz: ramek do obrazów, herbów, pucharów, fragmentów żyrandoli, figurek, świeczników, ikon itp.

pojemność 400 ml

Kod towaru	Kolor
E-CH-SR	srebro
E-CH-ZL	złoto



Emalia ALUMINIUM

Niezawodna ochrona przed rdzą, idealna baza dla pokrycia lakierem. Zapewnia doskonałą przyczepność, delikatnie wygładza nierówności. Pokryty środkiem gruntującym produkt uzyskuje odporność na działanie czynników mechanicznych i atmosferycznych. Służy do przygotowania do malowania powierzchni metalowych, drewnianych, betonowych, gipsowo-kartonowych i innych. Przeznaczony do zastosowań zewnętrznych i wewnętrznych.

Kod towaru	Pojemność [ml]
E-ALU	400



Emalia ALU-CYNK

Szybkoschnący preparat aluminiowo-cynkowy do ochrony i naprawy uszkodzonych konstrukcji ocynkowanych lub ich elementów, w miejscach spawów czy cięcia blach. Może być stosowany bezpośrednio na skorodowane elementy. Odporny na działanie wysokich temperatur do +350°C.

Kod towaru	Pojemność [ml]
E-ALU-CYNK	400



Akryl srebrny do felg

Profesjonalny lakier akrylowy do malowania stalowych i aluminiowych felg. Szybko schnie, ma bardzo dobrą przyczepność, odporny na czynniki UV, odporny na działanie czynników mechanicznych i atmosferycznych.

NOWOŚĆ

Kod towaru	Pojemność [ml]
E-SR-A	500



Fluomarker DROGOWY

Profesjonalna farba akrylowa przeznaczona do znakowania w pracach geodezyjnych, budowlanych i leśniczych. Idealna do prac na powierzchniach: asfaltowych, drewnianych, metalowych, betonowych, szklanych, kamiennych. Idealna do prac bezpośrednio stosowanych na grunt w trudnych warunkach atmosferycznych. Zastosowanie: w budownictwie lądowym i wodnym, przy budowie dróg i autostrad, linii energetycznych, gazociągów i wodociągów, przy pracach konstrukcyjnych, geodezyjnych, odkrywczych, archeologicznych, magazynowych, do znakowania miejsc niebezpiecznych, do prac związanych z architekturą terenów zielonych, do prac w leśnictwie i przy ścinie drewna.

NOWOŚĆ

Kod towaru	Kolor
E-DR-FC	czerwony
E-DR-FP	pomarańczowy
E-DR-FZ	żółty

pojemność 400 ml



Emalia do Ceramiki

Specjalna, odporna na działanie wody emalia do odnawiania, renowacji i malowania wanień (w tym akrylowych), unywalek, kabin prysznicowych itp. Wyróżnia się odpornością na działanie zmian temperaturowych i agresywnie oddziaływanie środków do prania. Wytrzymuje temperaturę do +100°C.

Kod towaru	Kolor	Pojemność [ml]
E-CER	biały	400



Emalia do renowacji AGD

Bardzo trwała, odporna na działanie wody emalia do renowacji i malowania sprzętu AGD na zewnątrz: lodówek, zamrażarek, pralek, szaf wyciągowych itp. Wytrzymuje temperaturę do +100°C. Odporna na oddziaływanie środków do prania i zmian temperatury. Utrzymuje kolor, blask, trwałość.

Kod towaru	Pojemność [ml]
E-REN	400



Emalia odporna na wysokie temperatury w aerozolu

Emalia elastyczna na bazie żywic silikonowych. Jest odporna na temperatury +600°C. Temperatura długiego grzania +400°C. Przeznaczona do zewnętrznego i wewnętrznego malowania. Opracowana specjalnie do malowania powierzchni narażonych na działanie wysokich temperatur: pieców, bojlerów, kominków, kotłów, grzejników, suportów, silników, rur wydechowych, a także sprzętu produkcyjnego.

pojemność 400 ml

Kod towaru	Kolor
E-ZAR-B	biały
E-ZAR-C	czerwony
E-ZAR-CZ	czarny
E-ZAR-S	srebrny
E-ZAR-ZL	złoty



Farba cynkowa antykorozyjna w aerozolu

Szybkoschnąca farba o wysokiej zawartości cynku. Stwarza efekt zimnego cynkowania. Przeznaczona do ochrony powierzchni metalowych i stalowych. Stwarza pokrycie odporne na benzynę, rozpuszczalniki, rozczyny solne, pary kwasów, oleje, a także na działanie czynników mechanicznych i atmosferycznych. Nanosi się jak podstawa dla pokrycia farbą czy samodzielnie. Wytrzymuje +400°C. Można stosować do gruntowania powierzchni stalowych i żeliwnych - maszyn, urządzeń, konstrukcji przemysłowych, budowlanych energetycznych- słupy, latarnie uliczne, ogrodzenia, bariery, zbiorniki magazynowe, blachy itp.

Kod towaru	Kolor	Pojemność [ml]
E-CYNK P	cynk	400



Srebrzanka żaroodporna silikonowa 500°C

Kod towaru	Pojemność [ml]
SR-0,2	200
SR-0,5	500
SR-0,8	800

RĘKAWICE

Rękawice WAMPIRKI

Kod towaru	Rozmiar
REK-WAK	L

Rękawice KROPKI - antypoślizgowe

Kod towaru	Rozmiar
REK-KR	10

Rękawice NITRYLOWE

Kod towaru	Rozmiar
REK-NT08	8
REK-NT09	9
REK-NT10	10

Rękawice OGRODNICZE

Kod towaru	Rozmiar
REK-OG-7	7
REK-OG-8	8
REK-OG-9	9
REK-OG10	10

Rękawice SZTANDAROWE - nylon

Kod towaru	Rozmiar
REK-NYL07	7
REK-NYL08	8
REK-NYL09	9
REK-NYL10	10
REK-NYL11	11

Rękawice lateksowe RTELA

Kod towaru	Rozmiar
REK-RT07	7
REK-RT08	8
REK-RT09	9
REK-RT10	10
REK-RT11	11

Rękawice GRIPSTER

opak. 50 szt.

Kod towaru	Rozmiar
REK-GRIP-L	L
REK-GRIP-XL	XL

Rękawice LATEKSOWE medyczne, pudrowane

opak. 100 par

Kod towaru	Rozmiar
REK-1RS	S
REK-1RM	M
REK-1RL	L

Rękawice POLIURETAN elastyczne

Kod towaru	Rozmiar
REK-PU09	9
REK-PU10	10
REK-PU11	11

Rękawice LATEKSOWE - GRIP

Kod towaru	Rozmiar
REK-LX	10

Rękawice SNAKE

Kod towaru	Rozmiar
REK-SWL10	10

Rękawice GRUBY NITRYL

Kod towaru	Rozmiar
REK-NTG10	10

Rękawice BAWELNIANE



Kod towaru	Rozmiar
REK-BA07	7
REK-BA08	8
REK-BA09	9
REK-BA10	10

Rękawice BAWELNIANE z mikronakropieniem



NOWOŚĆ

Kod towaru	Rozmiar
REK-BAM08	8
REK-BAM09	9
REK-BAM10	10

Rękawice BRUKARSKIE



Kod towaru	Rodzaj
REK-BRUK	kauczuk

Rękawice RECODRAGON



Kod towaru	Rozmiar
REK-SWA8	8
REK-SWA9	9
REK-SWA10	10
REK-SWA11	11

Rękawice ELASTYCZNE - nityl



Kod towaru	Rozmiar
REK-DG07	7
REK-DG08	8
REK-DG09	9
REK-DG10	10

Rękawice DRELICH - pikowane



Kod towaru	Rodzaj
REK-DR	nieocieplane
REKOC-DR	ocieplane

Rękawice SPAWALNICZE



Kod towaru	Rozmiar
REK-SP	10

Rękawice SKÓRA



Kod towaru	Rodzaj
REK-SK	nieocieplane
REKOC-SK	ocieplane

Rękawice SKÓRA dwoina



Kod towaru	Rodzaj
REK-SKM	mankiet

Rękawice gumowe FLOKOWE



Kod towaru	Rozmiar
REK-GUM-S	S
REK-GUM-M	M
REK-GUM-L	L
REK-GUM-XL	XL

Rękawice SPIENIONY LATEKS



Kod towaru	Rozmiar
REK-SWAZ-9	9
REK-SWAZ10	10

Rękawice ochronne DZIECIĘCE ORANGE lateks



NOWOŚĆ

Kod towaru	Rozmiar
REK-ODZ3	3
REK-ODZ4	4
REK-ODZ5	5

Rękawice SKÓRA LICO

Kod towaru	Rodzaj
REK-SLICO	nieocieplane
REKOC-SKLICO	ocieplane

Rękawice skóra kozia

Kod towaru	Rozmiar
REK-S2RT9	9
REK-S2RT10	10

Rękawice skóra kozia LICO TOPER

Kod towaru	Rozmiar
REK-S2GO-8	8
REK-S2GO-9	9
REK-S2GO-10	10

Rękawice OLEJODPORNE

Kod towaru	Rozmiar
REK-OLEJ	10

Rękawice lateksowe SOFT ocieplane

Kod towaru	Rozmiar
REKOC-SOFT	10

Rękawice PCV ocieplane

Kod towaru	Rozmiar
REKOC-PCV	10

Rękawice lekko ocieplane

Kod towaru	Rozmiar
REKOC-DRW-9	9
REKOC-DRW10	10
REKOC-DRW11	11

Rękawice ocieplane grube

Kod towaru	Rodzaj
REKOC-SWAZ-G	ocieplane

Rękawice ochronne wykonane z polaru

NOWOŚĆ

Kod towaru	Rozmiar
REKOC-POL	10

Zatyczki do uszu

Kod towaru	Opak. [par]
NAUSZ-ZATB	10
NAUSZ-ZAT	250
ze sznurkiem	
NAUSZ-ZATS	200

Nauszniki przeciwhałasowe

Kod towaru	Rodzaj
NAUSZ-GOSP	gospodarcze
NAUSZ-GOY	YATO

Maska ochronna

Kod towaru	Rodzaj
MASKA-OCH	przyłbica

Okulary ochronne

Kod towaru	Rodzaj
OKU-OCHR-B	ochronne

Okulary ochronne

Kod towaru	Rodzaj
OKU-OCHR	z atestem

Gogle ochronne z gumką na głowę

Kod towaru	Rodzaj
OKU-GOG	z atestem

Okulary ochronne YATO



Kod towaru	Rodzaj
OKU-YT-7364	przyciemniane

Nakolanniki



Kod towaru	Rodzaj
NAKOLZ	żelowe

Nakolanniki



Kod towaru	Rodzaj
NAKOLOCH	piankowe

Maska przeciwpyłowa z zaworkiem



Kod towaru	Rodzaj
MASKA+ZAW-1	PP-P1



Kod towaru	Rodzaj
MASKA+ZAW-2	PP-P2



Kod towaru	Rodzaj
MASKA+ZAW-3	PP-P3

Maska przeciwpyłowa



Kod towaru	Ilość w kpl.
MASKA	10

Kamizelka ostrzegawcza z atestem



Kod towaru	Kolor / Rozmiar
KAM-SZ	żółty / S
KAM-MZ	żółty / M
KAM-XLP	pomarańczowy / XL
KAM-XLZ	żółty / XL
KAM-XXLP	pomarańczowy / XXL
KAM-XXLZ	żółty / XXL

Kask ochronny



Kod towaru	Kolor
KASK-B	niebieski
KASK-R	czerwony
KASK-W	biały
KASK-Y	żółty

Kombinezon z polipropylenu



Kod towaru	Rozmiar
KOMB-L	L
KOMB-XL	XL
KOMB-XXL	XXL

Wkładka do butów sreberko



opak. 10 par

Kod towaru	Rozmiar
KAL-WS39	39
KAL-WS40	40
KAL-WS41	41
KAL-WS42	42
KAL-WS43	43
KAL-WS44	44
KAL-WS45	45
KAL-WS46	46

Wkładka filcowa



opak. 10 par

Kod towaru	Rozmiar
KAL-W39	39
KAL-W40	40
KAL-W41	41
KAL-W42	42
KAL-W43	43
KAL-W44	44
KAL-W45	45
KAL-W46	46

Kaloszki filcowo - tworzywowe

Kod towaru	Rozmiar
KAL-FT-39	39
KAL-FT-40	40
KAL-FT-41	41
KAL-FT-42	42
KAL-FT-43	43
KAL-FT-44	44
KAL-FT-45	45
KAL-FT-46	46

Kaloszki GRANDBLACK

Kod towaru	Rozmiar
KAL-GB-41	41
KAL-GB-42	42
KAL-GB-43	43
KAL-GB-44	44
KAL-GB-45	45
KAL-GB-46	46

Kurtka przeciwdeszczowa

Kod towaru	Rozmiar / kolor
PLAS-KUB1	XL / granatowy
PLAS-KUB2	XL / granatowy
PLAS-KUG1	XXL / zielony
PLAS-KUG2	XXL / zielony

Płaszcz przeciwdeszczowy - nylon

Kod towaru	Rozm.	Kolor
PLASB1	XL	granat
PLASB2	XXL	granat
PLASG1	XL	zielony
PLASG2	XXL	zielony
PLASG3	XXXL	zielony
PLASY1	XL	żółty
PLASY2	XXL	żółty
PLASY3	XXXL	żółty

Rzep do moskitiery

Kod towaru	Długość [cm]
MO-RZEP	560

Moskitiera na rzep

W zestawie:
siatka i rzep

Kod towaru	Wym. [cm] / Kolor
MOB-1010	100 x 100 / biały
MOB-1315	130 x 150 / biały
MOB-1518	150 x 180 / biały
MOC-1010	100 x 100 / czarny
MOC-1315	130 x 150 / czarny
MOC-1518	150 x 180 / czarny

Moskitiera magnetyczna

W zestawie:
- siatka 2 x 50 cm,
- magnesy 9 par
- rzepy samoprzylepne
12 szt. x 13 cm

Kod towaru	Wym. [cm] / Kolor
MO-MB-1021	100 x 210 / biały
MO-MC-1021	100 x 210 / czarny

**Moskitiera zasłona - 2 pasy
140 x 220 cm**

W zestawie:
- siatka 2 x 75 cm
- rzep 5,6 m
- 2 obciążniki

Kod towaru	Kolor
MO-ZAB-1422-2	biały
MO-ZAC-1422-2	czarny

**Moskitiera zasłona - 3 pasy
90 x 210 cm**

W zestawie:
- siatka 3 x 35 cm
- listwa plastikowa 2 x 45 cm

Kod towaru	Kolor
MO-ZAB-0921-3	biały
MO-ZAC-0921-3	czarny

Sandały bezpieczne kat. S1

- PODNOSEK STALOWY ODPORNY NA UDERZENIE Z SIŁĄ 200J/ 200J STEEL TOE CAP
- PODESZWA ANTYPOŚLIZGOWA/ ANTI-SLIP SOLE
- PODESZWA ODPORNA NA OLEJE/ OIL-PROOF SOLE
- SYSTEM ABSORBUJĄCY WSTRZĄSY/ SHOCK ABSORBING HEEL
- WŁAŚCIWOŚCI ANTYELEKTROSTATYCZNE/ ANTI-STATIC



Kod towaru	Roz.
BH-9D1-39	39
BH-9D1-40	40
BH-9D1-41	41
BH-9D1-42	42
BH-9D1-43	43
BH-9D1-44	44
BH-9D1-45	45



Skórzane, kat.S1 SRC (odporność na poślizg na podłożu ceramicznym pokrytym roztworem oraz na podłożu ze stali pokrytym glicerolem)

Półbuty bezpieczne kat. S1P

- PODNOSEK STALOWY ODPORNY NA UDERZENIE Z SIŁĄ 200J/ 200J STEEL TOE CAP
- PODESZWA ANTYPOŚLIZGOWA/ ANTI-SLIP SOLE
- PODESZWA ODPORNA NA OLEJE/ OIL-PROOF SOLE
- SYSTEM ABSORBUJĄCY WSTRZĄSY/ SHOCK ABSORBING HEEL
- WŁAŚCIWOŚCI ANTYELEKTROSTATYCZNE/ ANTI-STATIC



Kod towaru	Roz.
BH-9P1A-39	39
BH-9P1A-40	40
BH-9P1A-41	41
BH-9P1A-42	42
BH-9P1A-43	43
BH-9P1A-44	44
BH-9P1A-45	45



Skórzane, kat. S1P SRC (odporność na poślizg na podłożu ceramicznym pokrytym roztworem oraz na podłożu ze stali pokrytym glicerolem)

Trzewiki bezpieczne kat. S1P SRC

- PODNOSEK STALOWY ODPORNY NA UDERZENIE Z SIŁĄ 200J/ 200J STEEL TOE CAP
- PODESZWA ANTYPOŚLIZGOWA/ ANTI-SLIP SOLE
- PODESZWA ODPORNA NA OLEJE/ OIL-PROOF SOLE
- SYSTEM ABSORBUJĄCY WSTRZĄSY/ SHOCK ABSORBING HEEL
- WŁAŚCIWOŚCI ANTYELEKTROSTATYCZNE/ ANTI-STATIC
- STALOWA WKŁADKA W PODESZWIE ODPORNA NA PRZEBICIE/ STEEL MIDSOLE



Kod towaru	Roz.
BH-9T1A-39	39
BH-9T1A-40	40
BH-9T1A-41	41
BH-9T1A-42	42
BH-9T1A-43	43
BH-9T1A-44	44
BH-9T1A-45	45

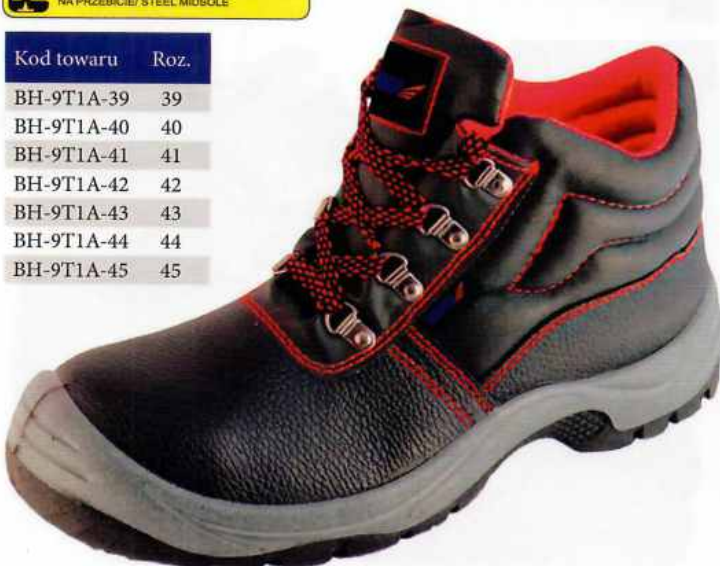

Skórzane, kat.S1P SRC (odporność na poślizg na podłożu ceramicznym pokrytym roztworem oraz na podłożu ze stali pokrytym glicerolem)

Półbuty zawodowe M3 sport, kat.01 SRC

- PODESZWA ANTYPOŚLIZGOWA/ ANTI-SLIP SOLE
- SYSTEM ABSORBUJĄCY WSTRZĄSY/ SHOCK ABSORBING HEEL
- WŁAŚCIWOŚCI ANTYELEKTROSTATYCZNE/ ANTI-STATIC



Kod towaru	Roz.
BH-9M3Z-39	39
BH-9M3Z-40	40
BH-9M3Z-41	41
BH-9M3Z-42	42
BH-9M3Z-43	43
BH-9M3Z-44	44
BH-9M3Z-45	45

SUPER LEKKIE
SUPER KOMFORT

BEZ PODNOSKA
WITHOUT TOE CAP



Półbuty bezpieczne kat. S1 SRC

- PODNOSEK STALOWY ODPORNY NA UDERZENIE Z SIŁĄ 200J/ 200J STEEL TOE CAP**
- PODESZWA ANTYPOŚLIZGOWA/ ANTI-SLIP SOLE**
- PODESZWA ODPORNA NA OLEJE/ OILPROOF SOLE**
- SYSTEM ABSORBUJĄCY WSTRZĄSY/ SHOCK ABSORBING HEEL**
- WŁAŚCIWOŚCI ANTYELEKTROSTATYCZNE/ ANTI-STATIC**

DEDRA

Kod towaru	Roz.
BH 9P2-39	39
BH 9P2-40	40
BH 9P2-41	41
BH 9P2-42	42
BH 9P2-43	43
BH 9P2-44	44
BH 9P2-45	45



Zamszowe, kat.S1 SRC (odporność na poślizg na podłożu ceramicznym pokrytym roztworem oraz na podłożu ze stali pokrytym glicerolem)

Półbuty bezpieczne kat. S1

- PODNOSEK STALOWY ODPORNY NA UDERZENIE Z SIŁĄ 200J/ 200J STEEL TOE CAP**
- PODESZWA ANTYPOŚLIZGOWA/ ANTI-SLIP SOLE**
- PODESZWA ODPORNA NA OLEJE/ OILPROOF SOLE**
- SYSTEM ABSORBUJĄCY WSTRZĄSY/ SHOCK ABSORBING HEEL**
- WŁAŚCIWOŚCI ANTYELEKTROSTATYCZNE/ ANTI-STATIC**
- STALOWA WKŁADKA W PODESZWIE ODPORNA NA PRZEBICIE/ STEEL MIDSOLE**

DEDRA

Kod towaru	Roz.
BH 9P3-39	39
BH 9P3-40	40
BH 9P3-41	41
BH 9P3-42	42
BH 9P3-43	43
BH 9P3-44	44
BH 9P3-45	45



Zamszowe, kat.S1 SRC (odporność na poślizg na podłożu ceramicznym pokrytym roztworem oraz na podłożu ze stali pokrytym glicerolem)

Trzewiki bezpieczne kat. S1P

- PODNOSEK STALOWY ODPORNY NA UDERZENIE Z SIŁĄ 200J/ 200J STEEL TOE CAP**
- PODESZWA ANTYPOŚLIZGOWA/ ANTI-SLIP SOLE**
- PODESZWA ODPORNA NA OLEJE/ OILPROOF SOLE**
- SYSTEM ABSORBUJĄCY WSTRZĄSY/ SHOCK ABSORBING HEEL**
- WŁAŚCIWOŚCI ANTYELEKTROSTATYCZNE/ ANTI-STATIC**
- STALOWA WKŁADKA W PODESZWIE ODPORNA NA PRZEBICIE/ STEEL MIDSOLE**

DEDRA

Kod towaru	Roz.
BH-9T2A-39	39
BH-9T2A-40	40
BH-9T2A-41	41
BH-9T2A-42	42
BH-9T2A-43	43
BH-9T2A-44	44
BH-9T2A-45	45



Zamszowe, kat.S1P SRC (odporność na poślizg na podłożu ceramicznym pokrytym roztworem oraz na podłożu ze stali pokrytym glicerolem)

Trzewiki bezpieczne kat. S1 SRC

- PODNOSEK KOMPOZYTOWY ODPORNY NA UDERZENIE Z SIŁĄ 200J/ 200J COMPOSITE TOE CAP**
- PODESZWA ANTYPOŚLIZGOWA/ ANTI-SLIP SOLE**
- PODESZWA ODPORNA NA OLEJE/ OILPROOF SOLE**
- SYSTEM ABSORBUJĄCY WSTRZĄSY/ SHOCK ABSORBING HEEL**
- WŁAŚCIWOŚCI ANTYELEKTROSTATYCZNE/ ANTI-STATIC**

DEDRA

Kod towaru	Roz.
BH-9T3V-39	39
BH-9T3V-40	40
BH-9T3V-41	41
BH-9T3V-42	42
BH-9T3V-43	43
BH-9T3V-44	44
BH-9T3V-45	45

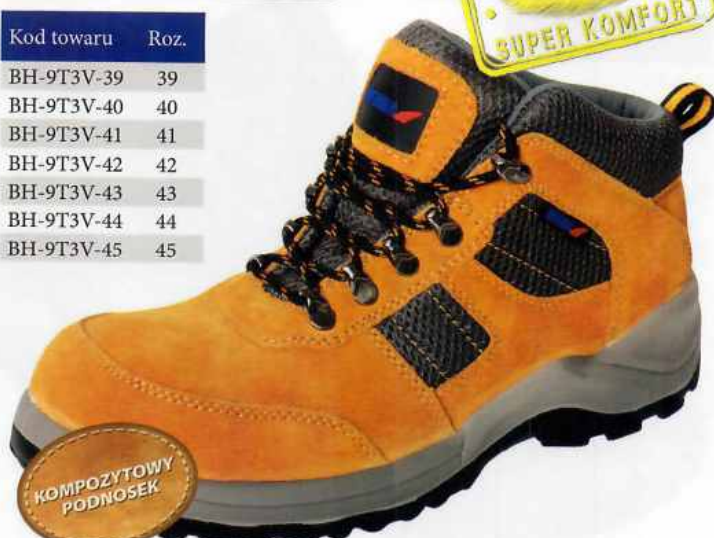

Zamszowe, kat.S1P SRC (odporność na poślizg na podłożu ceramicznym pokrytym roztworem oraz na podłożu ze stali pokrytym glicerolem)

ORGANIZACJA PRZESTRZENI

Haki wielokrotnego użytku małe

Kod towaru
3M-U-006

6 szt. + 8 małych pasków max. obciążenie 225 g



Haki wielokrotnego użytku małe

Kod towaru
3M-U-002

2 szt. + 4 małe paski max. obciążenie 450 g



Haki wielokrotnego użytku małe Designer

Kod towaru
3M-U-082

2 szt. + 4 małe paski max. obciążenie 450 g



Haki wielokrotnego użytku średnie

Kod towaru
3M-U-001

2 szt. + 4 średnie paski max. obciążenie 1,3 kg



Haki wielokrotnego użytku średnie metalowy uchwyt

Kod towaru
3M-U-068

2 szt. + 4 średnie paski max. obciążenie 1,3 kg



Haki wielokrotnego użytku średnie wodoodporne

Kod towaru
3M-U-081

2 szt. + 4 średnie paski max. obciążenie 1,3 kg



Hak wielokrotnego użytku duży

Kod towaru
3M-U-003

1 szt. + 2 duże paski max. obciążenie 2,2 kg



Hak wielokrotnego użytku duży Jumbo

Kod towaru
3M-U-004

1 szt. + 4 duże paski max. obciążenie 3,4 kg



Hak wielokrotnego użytku duży metalowy uchwyt

Kod towaru
3M-U-069

1 szt. + 2 duże paski max. obciążenie 2,2 kg



Hak wielokrotnego użytku duży Designer

Kod towaru
3M-U-083

1 szt. + 2 duże paski max. obciążenie 2,2 kg



Paski wymienne małe

Kod towaru
3M-U-024

12 małych przezroczyste pasków



PORZĄDKOWANIE KABLI

Przezroczyste uchwyty do kabli małe

Kod towaru
3M-K-017-CLR

4 uchwyty + 5 małych pasków



Przezroczyste uchwyty do kabli średnie

Kod towaru
3M-K-301-CLR

4 uchwyty + 5 średnich pasków



Uchwyty do kabli duże

Kod towaru
3M-K-304

2 uchwyty + 3 duże paski max. obciążenie 1 kg



WIESZANIE ZDJĘĆ, OBRAZÓW I DEKOROWANIE

Rzepy do wieszania obrazów małe
Rzepy do wieszania obrazów średnie
Rzepy do wieszania obrazów duże
**Kod towaru
3M-R-202**

4 szt. max.
do obrazów
o wym. 20 x 25 cm
i wadze do 1,8 kg

**Kod towaru
3M-R-201**

4 szt. max.
do obrazów
o wym. 45 x 60 cm
i wadze do 5,4 kg

**Kod towaru
3M R 206**

2 szt. max.
do obrazów
o wym. 60 x 90 cm
i wadze do 7,2 kg

Haczyk do ramek z uchwytem
Haczyk do ramek z linką
Przezroczyste paski wymienne małe
**Kod towaru
3M-R-040**

1 szt. + 2 duże paski
max. do ramek
o wym. 20 x 43 cm i
wadze do 1,8 kg

**Kod towaru
3M-R-041**

1 szt. + 2 duże paski
max. do ramek
o wym. 28 x 43 cm i
wadze do 2,2 kg

**Kod towaru
3M-D-024-CLR**

12 małych
przezroczyste
pasków

Przezroczyste haczyki do wieszania ozdób
Przezroczyste haczyki z metalowym uchwytem
Przezroczyste haczyki małe
**Kod towaru
3M-D-026-CLR**

20 szt. + 24 małe
przezroczyste
paski

**Kod towaru
3M-D-067-CLR**

3 szt. + 4 małe
przezroczyste paski
max. obciążenie 225 g

**Kod towaru
3M-D-006-CLR**

6 szt. + 8 małych
przezroczystych pasków
max. obciążenie 225 g

Przezroczyste haczyki małe
Przezroczyste haki średnie
Przezroczysty hak duży
**Kod towaru
3M-D-092-CLR**

2 szt. + 4 małe
przezroczyste paski
max. obciążenie 450 g

**Kod towaru
3M-D-091-CLR**

2 szt. + 4 średnie
przezroczyste paski
max. obciążenie 900 g

**Kod towaru
3M-D-093-CLR**

1 szt. + 2 duże
przezroczyste paski
max. obciążenie 1,8 kg

OUTDOOR

Grafitowy hak Outdoor
Przezroczyste haki Outdoor
Przezroczyste klipsy do wieszania lampek Outdoor
**Kod towaru
3M-O-083-BZ**

1 hak + 2 duże paski
max. obciążenie 2,2 kg
odporny
na warunki
atmosferyczne

**Kod towaru
3M-O-091-CLR**

2 haki + 4 średnie paski
max. obciążenie 900 g
odporne
na warunki
atmosferyczne

**Kod towaru
3M-O-017-CLR**

8 klipsów
+ 10 pasków
odpornych
na warunki
atmosferyczne



NARZĘDZIA RĘCZNE

ELEKTRODY



Kod towaru	Średnica ϕ [mm]	Opak. [szt.] / [kg]
EL-NOR2	2,00	168 / 1,8
EL-NOR2.5	2,50	231 / 4,0
EL-NOR3.2	3,20	130 / 6,1
EL-NOR4	4,00	85 / 5,0
EL-NOR5	5,00	55 / 5,0



Kod towaru	Średnica ϕ [mm]	Opak. [szt.] / [kg]
EL-PER2	2,00	145
EL-PER2.5	2,50	160
EL-PER3.25	3,25	125
EL-PER4	4,00	80



Kod towaru	Średnica ϕ [mm]	Opak. [szt.]
EL-GRC2,5-B	2,50	83
EL-GRC3,2-B	3,20	31
EL-GRC4	4,00	89



Kod towaru	Średnica ϕ [mm]	Opak. [szt.]
EL-REK2.5	2,50	205
EL-REK3.2	3,20	135
EL-REK4	4,00	90
EL-REK5	5,00	55

Normal EP

Zastosowanie: - najbardziej popularna elektroda powszechnego zastosowania w warsztacie i na montażu

Rodzaj: średniootulona rutyloво-celulozowa

Pozycje spawania: Wszystkie z wyjątkiem pionowej z góry na dół

Napięcie jałowe: $U_0 > 55V$

Średnica ϕ [mm]:	2,00	2,50	3,20	4,00	5,00
Długość [mm]:	300	350	450	450	450
Waga opakowania [kg]:	1,75	4,0	5,0	5,0	5,0
Prąd spawania [A]:	45 – 65	60 – 80	90 – 130	140 – 180	160 – 230

Perfectt

Zastosowanie: - bardzo dobre właściwości spawalnicze i wszechstronne zastosowanie w przemyśle i rzemiośle

- zalecana mniej doświadczonym spawaczom
- spawanie elementów cienkościennych
- przystosowana do spawania małymi spawarkami transformatorowymi zasilanymi z sieci 220 V o niskim napięciu stanu jałowego

Rodzaj: wszystkie z wyjątkiem pionowej z góry na dół

Pozycje spawania: grubootulona rutyloво

Napięcie jałowe: $U_0 > 42V$

Średnica ϕ [mm]:	2,00	2,50	3,25	4,00
Długość [mm]:	350	350	350	450
Waga opakowania [kg]:	4,35	4,65	4,55	5,40
Prąd spawania [A]:	60 – 90	90 – 140	140 – 180	190 – 240

NiFeCI

Elektroda o rdzeniu bimetalowym (żelazo-nikiel) przeznaczona do spawania żeliwa na „zimno”. Przeznaczona do napraw odlewów „na zimno” lub z niewielkim podgrzewaniem oraz łączenia żeliw ze stałą. Wytwarza stopiwo o większej wytrzymałości odporności na pęknięcia krystalizacyjne niż elektroda niklowa. Elektroda cechuje się łatwością zajarzenia łuku elektrycznego, lico spoiny jest gładkie, w pełni obrabialne poprzez skrawanie – twardość ok. 200HB. Zaleca się spawanie niskimi energiami liniowymi, układanie krótkich prostych ściegów o długości 10mm do 30mm oraz przekuwanie każdego ściegu bezpośrednio po spawaniu.

Średnica ϕ [mm]:	2,50	3,20	4,00
Długość [mm]:	300	350	450

REKORD

Zastosowanie: - bardzo dobrych właściwościach spawalniczych przystosowana szczególnie do spawania w pozycjach przymusowych (w tym pułapowej) oraz do wykonania warstw przetokowych,

- szczególnie polecana do spawania rurociągów, zbiorników itp.
- spoiny gwarantują pozytywne wyniki badań rentgenowskich.

Rodzaj: grubo otulona, rutyloво-zasadowa,

Pozycje spawania: wszystkie z wyjątkiem pionowej z góry na dół,

Napięcie jałowe: $U_0 > 60V$

Średnica ϕ [mm]:	2,50	3,25	4,00	5,00
Długość [mm]:	350	450	450	450
Waga opakowania [kg]:	3,4	5,8	5,8	5,5
Prąd spawania [A]:	70 – 90	100 – 140	140 – 180	210 – 240



Super 46

Zastosowanie: - najbardziej uniwersalna elektroda powszechnego zastosowania w warsztacie i na montażu

Rodzaj: średniootulona rutylowo-celulozowa

Pozycje spawania: wszystkie

Napięcie jałowe: $U_0 > 50V$

Kod towaru	Śr. ϕ [mm]	Opak. [szt.]
EL-SUP2	2,00	ok. 158
EL-SUP2,5	2,50	ok. 232
EL-SUP3.25/350	3,25	ok. 120
EL-SUP3.25	3,25	ok. 133
EL-SUP4	4,00	ok. 83

Średnica ϕ [mm]:	2,00	2,50	3,25	3,25	4,00
Długość [mm]:	300	350	350	450	450
Waga opakowania [kg]:	1,75	4,75	3,6	6,4	6,3
Prąd spawania [A]:	50 – 70	60 – 90	80 – 130	80 – 130	120 – 180



EBS zasadowa

Zastosowanie: do spawania stali trudnospalnych i wysokowęglowych

Rodzaj: grubootulona zasadowa, niskowodorowa

Kod towaru	Średnica ϕ [mm]	Opak. [szt.]
EL-EBS2.5	2,50	160
EL-EBS3.25	3,20	115
EL-EBS4	4,00	80
EL-EBS5	5,00	50



Extra 46

Zastosowanie: do spawania dużymi prędkościami, spawane elementy można cynkować lub emaliować

Rodzaj: grubootulona rutylowo -kwaśna

Kod towaru	Średnica ϕ [mm]	Opak. [szt.]
EL-EXT2.5	2,50	230
EL-EXT3.25	3,25	140
EL-EXT4	4,00	95



INOX



Elektroda rutylova charakteryzująca się dobrymi właściwościami spawalniczymi. Używana do spawania stali nierdzewnych i austenitycznych o niskiej zawartości węgla, gdzie podstawowym wymogiem jest odporność korozyjna. Stosowana również do spawania stali austenitycznych stabilizowanych Nb i Ti, z wyjątkiem przypadków wymaganej pełnej żaroodporności.

Kod towaru	Średnica ϕ [mm]
EL-LIN-2,5-B	2,50
EL-LIN-3,2-B	3,20

Elektroda Różowa



Kod towaru	Śr ϕ [mm]	Waga [kg] / Opak. [szt.]
EL-NOR2,5/1-B	2,5	1
EL-NOR2,5-B	2,5	4 / ok. 224
EL-NOR3,2/1-B	3,2	1
EL-NOR3,2-B	3,2	5 / ok. 135
EL-NOR4/1-B	4,0	1
EL-NOR4-B	4,0	5 / ok. 87

PRODUKT
POLSKI



Drut spawalniczy miedziowy
**PRODUKT
POLSKI**
na bębnie do półautomatu

Kod towaru	Śr ϕ [mm]	Waga rolki [kg]
DR-SPG0,6-/5KG	0,6	5
DR-SPG0,8-/5KG	0,8	5
DR-SPG1,0-/5KG	1,0	5
DR-SPG-0,8-/15KG	0,8	15
DR-SPG-1,0-/15KG	1,0	15
DR-SPG-1,2-/15KG	1,2	15

Drut spawalniczy

**PRODUKT
POLSKI**
*w prętach do
spawania gazowego*

Kod towaru	Śr ϕ x Dł. [mm]
DR-SPAW	3,0-3,5 x 1000
<i>uszlachetniany CU</i>	
DR-SPAW2,5	2,5 x 1000
DR-SPAW3,25	3,25 x 1000

Zacisk spawalniczy śrubowy

Kod towaru	Rodzaj
ZACSP-25	ZBS-25
ZACSP-50	ZBS-50
ZACSP-70	ZBS-70

Zacisk kleszczowo-biegunowy

Kod towaru	Rodzaj
ZACSPAW35	ZKB-35
ZACSPAW70	ZKB-70
ZACSPAW95	ZKB-95

Uchwyt spawalniczy elektryczny

Kod towaru	Rodzaj
UCHSP-200	UE-200
UCHSP-300	UE-300
UCHSP-400	UE-400

Maska spawalnicza z atestem

Kod towaru	Rodzaj
MASKA-SPAW	TSD-3

Przyłbica spawalnicza

Kod towaru
MASKA-PRZYŁ

Okulary spawalnicze

Kod towaru	Rodzaj
OKU-SPAW	metalowe

Szybka z filtrem do masek spawalniczych

Kod towaru	Rodzaj
SZKSP-E-0	E-0 bezbarwna
SZKSP-E-8	E-8
SZKSP-E-9	E-9
SZKSP-E10	E-10
SZKSP-E11	E-11
SZKSP-E12	E-12

TARCZE

Tarcza do metalu PLX



PRODUKT POLSKI

**PROFESJONALNA
TARCZA
DO CIĘCIA METALU**

Tarcza płaska MULTI - kształt 41



Tarcza przeznaczona do przecinania stali zwykłych, nierdzewnych, metali kolorowych oraz PCV, miękkiej ceramiki, betonu i kamienia.

Kod towaru	Śr [mm] / Grubość [mm]
płaska do metalu	
TAMP-11510	115 / 1,0
TAMP-11516	115 / 1,6
TAMP-12510	125 / 1,0
TAMP-12516	125 / 1,6
TAMP-18016	180 / 1,6
TAMP-23019	230 / 1,9
szlifiarska do metalu	
TAMS-12560	125 / 6,0
wypukła do metalu	
TAMW-23030	230 / 3,0

Kod towaru	Śr. [mm]	Grubość [mm]
TUM-11510	115	1,0
TUM-12510	125	1,0

Tarcza do cięcia i szlifowania kamienia z węgla krzemu 98C INCO FLEX

Tarcza płaska, zbrojona do cięcia, kształt 41



PRODUKT POLSKI

Tarcza wypukła, z obniżonym środkiem do cięcia, kształt 42



Tarcza wypukła, z obniżonym środkiem do szlifowania zgrubnego, kształt 27



Kod towaru	Śr [mm] / Grubość [mm]
średnica rdzenia 22 mm	
TUKP-11510-U	115 / 1,0
TUKP-11516-U	115 / 1,6
TUKP-11532-U	115 / 3,2
TUKP-12510-U	125 / 1,0
TUKP-12516-U	125 / 1,6
TUKP-12532-U	125 / 3,2
TUKP-18032-U	180 / 3,2
TUKP-23032-U	230 / 3,2
średnica rdzenia 32 mm	
TUKP-30032-U	300 / 3,2
TUKP-35035-U	350 / 3,5
TUKP-40040-U	400 / 4,0

Kod towaru	Śr [mm] / Grubość [mm]
śr. rdzenia 22 mm granulacja 30 mm	
TUKW-11532-U	115 / 3,2
TUKW-12532-U	125 / 3,2
TUKW-18032-U	180 / 3,2
TUKW-23032-U	230 / 3,2

Kod towaru	Śr [mm] / Grubość [mm]
śr. rdzenia 22 mm granulacja 30 mm	
TUKS-11560-U	115 / 6,0
TUKS-12560-U	125 / 6,0
TUKS-23065-U	230 / 6,5

Tarcza do cięcia i szlifowania stali z elektrokorundu 95A INCO FLEX

**PRODUKT
POLSKI**

Tarcza płaska, zbrojona do cięcia, kształt 41



Tarcza wypukła, z obniżonym środkiem do cięcia, kształt 42



śr. rdzenia 22 mm

Kod towaru	Śr. [mm]	Grubość [mm]	Śr rdzenia [mm]
TUMP-11510-U	115	1,0	22
TUMP-11516-U	115	1,6	22
TUMP-11525-U	115	2,5	22
TUMP-11532-U	115	3,2	22
TUMP-12510-U	125	1,0	22
TUMP-12516-U	125	1,6	22
TUMP-12520-U	125	2,0	22
TUMP-12525-U	125	2,5	22
TUMP-12532-U	125	3,2	22
TUMP-18016-U	180	1,6	22
TUMP-18025-U	180	2,5	22
TUMP-23020-U	230	2,0	22
TUMP-23025-U	230	2,5	22
TUMP-23032-U	230	3,2	22
TUMP-30032-U	300	3,2	32
TUMP-35035-U	350	3,5	32
TUMP-40040-U	400	4,0	32

Kod towaru	Śr. [mm]	Grubość [mm]
TUMW-11525-U	115	2,5
TUMW-11532-U	115	3,2
TUMW-12510-U	125	1,0
TUMW-12525-U	125	2,5
TUMW-12532-U	125	3,2
TUMW-18032-U	180	3,2
TUMW-23019-U	230	1,9
TUMW-23032-U	230	3,2

Tarcza wypukła, z obniżonym środkiem do szlifowania zgrubnego, kształt 27

Tarcza do cięcia metalu



śr. rdzenia 22 mm

Kod towaru	Śr. [mm]	Grubość [mm]
TPM-11510	115	1,0
TPM-12510	125	1,0
TPM-23020	230	2,0

Kod towaru	Śr. [mm]	Grubość [mm]
TUMS-11560-U	115	6,0
TUMS-12560-U	125	6,0
TUMS-18060-U	180	6,0
TUMS-23060-U	230	6,0

Tarcza płaska, zbrojona do cięcia stali nierdzewnej kształt 41 z elektrokorundu 99A

Tarcza płaska, zbrojona do cięcia stali nierdzewnej kształt 41 z elektrokorundu 99A PRO

Tarcza do szlifowania stali szlachetnej



Kod towaru	Śr [mm] / Grubość [mm]
średnica rdzenia 22 mm	
TUN-11510-U	115 / 1,0
TUN-12510-U	125 / 1,0
TUN-12516-U	125 / 1,6
TUN-23020-U	230 / 2,0

Kod towaru	Śr [mm] / Grubość [mm]
TUNP-12510-U	125 / 1,0

Kod towaru	Śr [mm] / Grubość [mm]
TUNS125X65-U	125 / 6,5

Tarcza ścierna talerzowa lamelka



Kod towaru	Śr [mm] / Granulacja [mm]
TALAM-115-40	115 / 40
TALAM-115-60	115 / 60
TALAM-115-80	115 / 80
TALAM-115-100	115 / 100
TALAM-115-120	115 / 120
TALAM-125-40	125 / 40
TALAM-125-60	125 / 60
TALAM-125-80	125 / 80
TALAM-125-100	125 / 100
TALAM-125-120	125 / 120

Tarcza listkowa (lamelka) do stali z nasympem elektrokorund 97 A INCO FLEX



śr. rdzenia 22 mm

Kod towaru	Śr [mm] / Granulacja [mm]
wypukłe, podkład włókno szklane, kształt 42	
TUL115-40-U	115 / 40
TUL115-60-U	115 / 60
TUL115-80-U	115 / 80
TUL115-100-U	115 / 100
TUL125-40-U	125 / 40
TUL125-60-U	125 / 60
TUL125-80-U	125 / 80
TUL125-100-U	125 / 100

Tarcza ścierna talerzowa lamelka T97 A



Kod towaru	Śr [mm] / Granulacja [mm]
wypukłe, podkład włókno szklane, kształt 42	
TUL115-36-K	115 / 36
TUL115-40-K	115 / 40
TUL115-60-K	115 / 60
TUL115-80-K	115 / 80
TUL115-120-K	115 / 120
TUL125-36-K	125 / 36
TUL125-40-K	125 / 40
TUL125-60-K	125 / 60
TUL125-80-K	125 / 80
TUL125-120-K	125 / 120
TUL180-40-K	180 / 40
TUL180-60-K	180 / 60
TUL180-80-K	180 / 80

Lamelka KLINGSPOR włókno SMT 324



Zastosowanie: stal, stal szlachetna

Zalety: Uniwersalny produkt do obróbki krawędzi i płaszczyzn ze stali i stali szlachetnej - Wysoka wydajność na szlifierkach kątowych wszystkich klas mocy - Bez efektu ślizgania się nawet przy niewielkiej sile nacisku

Kod towaru	Śr. [mm] / Granulacja
TULN125-40-K	125 / 40
TULN125-60-K	125 / 60
TULN125-80-K	125 / 80

TARCZE DO CIĘCIA I SZLIFOWANIA KRONENFLEX

Występują w trzech klasach jakości:

- EXTRA: idealna relacja ceny do wydajności; zastosowanie uniwersalne
- SUPRA: profesjonalna o bardzo długim okresie trwałości oraz wysokich prędkościach cięcia
- SPECIAL: wysoko wydajna do zastosowań specjalnych w przemyśle i rzemiośle



Tarcza WYPUKŁA do cięcia kamienia

C24 EXTRA
Uniwersalna tarcza w korzystnej cenie do obróbki materiałów mineralnych



Tarcza do SZLIFOWANIA metalu

A24 EXTRA
Uniwersalna standardowa w korzystnej cenie do obróbki metalu



Tarcza PŁASKA do cięcia kamienia

C24 R SUPRA
Standardowa tarcza do obróbki materiałów mineralnych



Kod towaru	Wymiary [mm]
TUKW-11525-K	115 x 2,5
TUKW-12525-K	125 x 2,5

Kod towaru	Wymiary [mm]
TUMS-11560-K	115 x 6,0
TUMS-12560-K	125 x 6,0
TUMS-18060-K	180 x 6,0
TUMS-23060-K	230 x 6,0

Kod towaru	Wymiary [mm]
TUKP-11525-K	115 x 2,5
TUKP-12525-K	125 x 2,5
TUKP-23030-K	230 x 3,0

Tarcza PŁASKA do cięcia metalu

A24 EXTRA
Uniwersalna standardowa w korzystnej cenie do obróbki metalu

A60 EXTRA
Bardzo cienka standardowa do cięcia profili cienkościennych oraz rur ze stali szlachetnej

A46 TZ SPECIAL
Cienka, wysoko wydajna do cięcia głównie małych przekrojów

A24 R SUPRA
Standardowa o wysokiej wydajności cięcia

A60 TZ SPECIAL
Wysoko wydajna do cięcia profili cienkościennych oraz rur

A 660 R SUPRA
Uniwersalne zastosowanie do trudno dostępnych miejsc - Do cięcia blachy, profili i materiałów litych



Kod towaru	Wym. [mm]	Rodzaj tarczy
TUMP-11510E-K	115 x 1,0	A60 EXTRA
TUMP-11510TZ-K	115 x 1,0	A60 TZ SPECIAL
TUMP-11516-K	115 x 1,6	A46 TZ SPECIAL
TUMP-11516E-K	115 x 1,6	A60 EXTRA
TUMP-11525-K	115 x 2,5	A24 EXTRA
TUMP-12510-K	125 x 1,0	A660 R SUPRA
TUMP-12510E-K	125 x 1,0	A60 EXTRA
TUMP-12510TZ-K	125 x 1,0	A60 TZ SPECIAL
TUMP-12516E-K	125 x 1,6	A60 EXTRA
TUMP-12516-K	125 x 1,6	A46 TZ SPECIAL

Kod towaru	Wym. [mm]	Rodzaj tarczy
TUMP-12525-K	125 x 2,5	A24 EXTRA
TUMP-18016-K	180 x 1,6	A46 TZ SPECIAL
TUMP-18030-K	180 x 3,0	A24 EXTRA
TUMP-23019-K	230 x 1,9	A46 TZ SPECIAL
TUMP-23020-K	230 x 2,0	A24 EXTRA
TUMP-23030-K	230 x 3,0	A24 EXTRA
TUMP-30030-K	300 x 3,0	A24 R SUPRA
TUMP-35035-K	350 x 3,5	A24 R SUPRA
TUMP-35040TZ-K	350 x 4,0	A60 TZ SPECIAL
TUMP-40045-K	400 x 4,5	A24 R SUPRA

Tarcza WYPUKŁA do cięcia metalu EXTRA



Kod towaru	Wymiary [mm]
TUMW-11525-K	115 x 2,5
TUMW-12525-K	125 x 2,5
TUMW-23030-K	230 x 3,0

Tarcza diamentowa mokre drewno



Kod towaru	Sr. [mm]
TDHMD115	115
TDHMD125	125

Tarcza diamentowa PEŁNA



Tarcza diamentowa SEGMENTOWA



Tarcza diamentowa TURBO



Kod towaru	Średnica ϕ [mm]	Kod towaru	Średnica ϕ [mm]	Kod towaru	Średnica ϕ [mm]
TDP115-K	115	TDS115-K	115	TDT115-K	115
TDP125-K	125	TDS125-K	125	TDT125-K	125
TDP230-K	230	TDS230-K	230	TDT230-K	230
		TDS350-K	350		

Tarcza diamentowa SEGMENTOWA do cięcia DT 300U EXTRA

Uniwersalny produkt do wszystkich ogólnych materiałów budowlanych - Dobra wydajność



KLINGSPOR

Kod towaru	Wym. [mm]
TDTS150-K	150
TDTS300-K	300 x ϕ 20
TDTS300-/25,4-K	300 x 25,4 stołowa

Tarcza diamentowa do SZLIFOWANIA

Do szlifowania na sucho i mokro betonu utwardzonego, betonu komórkowego, kamienia i cegły.



Kod towaru	Śr. zewn. ϕ [mm]
TDS-125	125

Tarcza diamentowa do SZLIFOWANIA - dwurzędowa



Kod towaru	Śr. zewn. ϕ [mm]
TDSP-125	125

Tarcza diamentowa TURBO

Do cięcia na sucho i mokro: betonu, cegły, kamienia, pustaków, ceramiki, fliz i płytek, gresu



Kod towaru	Śr. zewn. ϕ [mm]
dla amatorów seria HOBBY	
TDHT115	115
TDHT125	125
TDHT180	180
TDHT230	230

Tarcza diamentowa SEGMENTOWA

Do cięcia na sucho: betonu, ceramiki, fliz i płytek, granitu, marmuru.



Kod towaru	Śr. zewn. ϕ [mm]
dla amatorów seria HOBBY	
TDHS115	115
TDHS125	125
TDHS180	180
TDHS230	230

Tarcza diamentowa PEŁNA

Do cięcia na mokro: marmuru, granitu, betonu, ceramiki, płytek.



Kod towaru	Śr. zewn. ϕ [mm]
dla amatorów seria HOBBY	
TDHP115	115
TDHP125	125
TDHP180	180
TDHP230	230

Tarcza diamentowa PEŁNA

Do cięcia na mokro: marmuru, granitu, betonu, ceramiki, płytek.



Kod towaru	Śr. zewn. ϕ [mm]
profesjonalna seria TORNADO	
TDTP115	115
TDTP125	125
TDTP180	180
TDTP180-/25,4	180 /25,4 STOŁOWA
TDTP230	230

Tarcza diamentowa TURBO

Do cięcia na sucho i mokro: betonu, cegły, kamienia, pustaków, ceramiki, fliz i płytek, gresu



Kod towaru	Śr. zewn. ϕ [mm]
profesjonalna seria TORNADO	
TDTT115	115
TDTT125	125
TDTT180	180
TDTT230	230

Tarcza diamentowa SEGMENTOWA

Do cięcia na sucho: betonu, ceramiki, fliz i płytek, granitu, marmuru.



Kod towaru	Śr. zewn. ϕ [mm]
profesjonalna seria TORNADO	
TDTS115	115
TDTS125	125
TDTS180	180
TDTS230	230

Tarcza diamentowa TURBO



Tarcza diamentowa SEGMENTOWA



Tarcza diamentowa PEŁNA



Kod towaru	Śr. zewn. ϕ [mm]
TDTT115-PLX	115
TDTT125-PLX	125
TDTT180-PLX	180
TDTT230-PLX	230

Kod towaru	Śr. zewn. ϕ [mm]
TDTS115-PLX	115
TDTS125-PLX	125
TDTS180-PLX	180
TDTS230-PLX	230

Kod towaru	Śr. zewn. ϕ [mm]
TDTP115-PLX	115
TDTP125-PLX	125
TDTP180-PLX	180
TDTP230-PLX	230

Tarcza diamentowa UNIVERSAL

Polecana do obróbki: betonu, cegły, cegły sylikatowej, porotonu, klinkieru, pumeksu, tynku i cegły ceramicznej spiekane diamentowe segmenty tnące



HAWERA

Kod towaru	Śr. ϕ [mm]
TDH-U230	230
TDH-P350	350

Tarcza diamentowa ULTRA CIENKA

Tarcza przeznaczona do cięcia glazury, gresu, klinkieru, terakoty oraz innych materiałów budowlanych. Do cięcia na MOKRO lub SUCHO.



Kod towaru	Śr. ϕ [mm]
TDTTW125	125

Tarcza do szlifierki stołowej



Kod towaru + wymiary [mm]	Granulacja
TSS-1501612-D	60
TSS-1501612-G	36
TSS-2002016-D	60
TSS-2002016-G	36

ARTYKUŁY ŚCIERNE

Krażek do żyraf z otworami

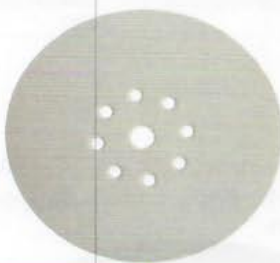

Krażek do żyraf pełny



używane w szlifierkach przegubowych typu "żyrafa"

Krażek z padem ϕ 225



Papier mikro otworowany do szlifowania gipsu. Otwory odprowadzają nadmiar pyłu. Papier podklejony włókniną pyło-przepuszczalną. Przeznaczony do szlifowania maszynowego.

ZASTOSOWANIE:
szlifowanie gipsu, farb, lakieru

KLINGSPOR

Kod towaru	Śr. zewn. ϕ / Granulacja
KRZEPZO-225/-24	225 / 24
KRZEPZO-225/-40	225 / 40
KRZEPZO-225/-60	225 / 60
KRZEPZO-225/-80	225 / 80
KRZEPZO-225/100	225 / 100
KRZEPZO-225/120	225 / 120
KRZEPZO-225/150	225 / 150
KRZEPZO-225/180	225 / 180
KRZEPZO-225/220	225 / 220
KRZEPZO-225/240	225 / 240

Kod towaru	Śr. zewn. ϕ / Granulacja
KRZEPZ-P-225/-24	225 / 24
KRZEPZ-P-225/-40	225 / 40
KRZEPZ-P-225/-60	225 / 60
KRZEPZ-P-225/-80	225 / 80
KRZEPZ-P-225/100	225 / 100
KRZEPZ-P-225/120	225 / 120
KRZEPZ-P-225/150	225 / 150
KRZEPZ-P-225/180	225 / 180
KRZEPZ-P-225/220	225 / 220
KRZEPZ-P-225/240	225 / 240

Kod towaru	Granulacja / opak. [szt.]
KRZEPZOS-225/-40-D	40 / 3
KRZEPZOS-225/-60	60 / 5
KRZEPZOS-225/-60-D	60 / 3
KRZEPZOS-225/-80	80 / 5
KRZEPZOS-225/-80-D	80 / 3
KRZEPZOS-225/100	100 / 5
KRZEPZOS-225/100-D	100 / 3
KRZEPZOS-225/120	120 / 5
KRZEPZOS-225/120-D	120 / 3
KRZEPZOS-225/150	150 / 5
KRZEPZOS-225/150-D	150 / 3
KRZEPZOS-225/180	180 / 5
KRZEPZOS-225/180-D	180 / 3
KRZEPZOS-225/220	220 / 5
KRZEPZOS-225/220-D	220 / 3

ZAMOCOWANIA
NARZĘDZIA
OGRÓD
WENTYLACJA
HYDRAULIKA
ELEKTRYKA
NOWOŚCI

Krażek ścierny na rzep welur

KLINGSPOR



opak. 50 szt.

Kod towaru	Śr. ϕ [mm] / Granulacja
KRZEP125/-24-K	125 / 24
KRZEP125/-36-K	125 / 36
KRZEP125/-40-K	125 / 40
KRZEP125/-60-K	125 / 60
KRZEP125/-80-K	125 / 80
KRZEP125/100-K	125 / 100
KRZEP125/120-K	125 / 120
KRZEP125/150-K	125 / 150
KRZEP125/180-K	125 / 180
KRZEP125/220-K	125 / 220
KRZEP125/240-K	125 / 240
KRZEP150/-36-K	150 / 36
KRZEP150/-40-K	150 / 40
KRZEP150/-60-K	150 / 60
KRZEP150/-80-K	150 / 80
KRZEP150/100-K	150 / 100
KRZEP150/120-K	150 / 120
KRZEP150/150-K	150 / 150
KRZEP150/180-K	150 / 180
KRZEP150/220-K	150 / 220
KRZEP150/240-K	150 / 240

Krażek do fibry

KLINGSPOR



opak. 25 szt.

Kod towaru	Śr. ϕ [mm] / Granulacja
KFIB115/-16-K	115 / 16
KFIB115/-24-K	115 / 24
KFIB115/-36-K	115 / 36
KFIB115/-40-K	115 / 40
KFIB115/-60-K	115 / 60
KFIB115/-80-K	115 / 80
KFIB115/100-K	115 / 100
KFIB115/120-K	115 / 120
KFIB125/-16-K	125 / 16
KFIB125/-24-K	125 / 24
KFIB125/-36-K	125 / 36
KFIB125/-40-K	125 / 40
KFIB125/-60-K	125 / 60
KFIB125/-80-K	125 / 80
KFIB125/100-K	125 / 100
KFIB125/120-K	125 / 120
KFIB180/-16-K	180 / 16
KFIB180/-24-K	180 / 24
KFIB180/-36-K	180 / 36
KFIB180/-40-K	180 / 40
KFIB180/-60-K	180 / 60
KFIB180/-80-K	180 / 80
KFIB180/100-K	180 / 100
KFIB180/120-K	180 / 120
KFIB235/-36-K	235 / 36
KFIB235/-40-K	235 / 40
KFIB235/-60-K	235 / 60
KFIB235/-80-K	235 / 80
KFIB235/100-K	235 / 100

Krażek na rzep z OTWORAMI

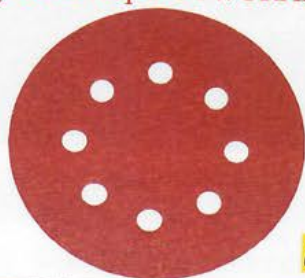

opak. 50 szt.

KLINGSPOR

Kod towaru	Śr. ϕ [mm] / Granulacja
KRZEPO125/-36-K	125 / 36
KRZEPO125/-40-K	125 / 40
KRZEPO125/-60-K	125 / 60
KRZEPO125/-80-K	125 / 80
KRZEPO125/100-K	125 / 100
KRZEPO125/120-K	125 / 120
KRZEPO125/150-K	125 / 150
KRZEPO125/180-K	125 / 180
KRZEPO125/220-K	125 / 220
KRZEPO150/-36-K	150 / 36
KRZEPO150/-40-K	150 / 40
KRZEPO150/-60-K	150 / 60
KRZEPO150/-80-K	150 / 80
KRZEPO150/100-K	150 / 100
KRZEPO150/120-K	150 / 120
KRZEPO150/150-K	150 / 150
KRZEPO150/180-K	150 / 180
KRZEPO150/220-K	150 / 220
KRZEPO150/240-K	150 / 240

Krażek na rzep PS 21 FK



KLINGSPOR

Kod towaru	Śr. zewn. ϕ / Granulacja
KRZEPN125/-40-K	125 / 40
KRZEPN125/-60-K	125 / 60
KRZEPN125/-80-K	125 / 80
KRZEPN125/120-K	125 / 120
KRZEPN125/150-K	125 / 150
KRZEPN125/240-K	125 / 240

Papier ścierny arkusze

230 x 280 mm



Płótno ściernie arkusze

230 x 280 mm



Papier ścierny wodoodporny arkusze

230 x 280 mm



opak. 50 szt.

Kod towaru	Granulacja
PASC-36-K	36
PASC-40-K	40
PASC-60-K	60
PASC-80-K	80
PASC100-K	100
PASC120-K	120
PASC150-K	150
PASC180-K	180
PASC220-K	220
PASC240-K	240

opak. 50 szt.

Kod towaru	Granulacja
PŁSC-36-K	36
PŁSC-40-K	40
PŁSC-60-K	60
PŁSC-80-K	80
PŁSC100-K	100
PŁSC120-K	120
PŁSC150-K	150
PŁSC180-K	180
PŁSC220-K	220
PŁSC240-K	240
PŁSC320-K	320
PŁSC400-K	400

opak. 50 szt.

Kod towaru	Granulacja
PASCW-150	150
PASCW-180	180
PASCW-220	220
PASCW-240	240
PASCW-280	280
PASCW-320	320
PASCW-360	360
PASCW-400	400
PASCW-500	500
PASCW-600	600
PASCW-800	800
PASCW1000	1000
PASCW1200	1200
PASCW1500	1500
PASCW2000	2000
PASCW2500	2500

Płótno ściernie rolki czerwony JFLEX szlifowanie maszynowe, szlifierki taśmowe, cykliniarki



Płótno ściernie pas bezkońcowy czerwony XQ szlifowanie maszynowe, szlifierki taśmowe ręczne

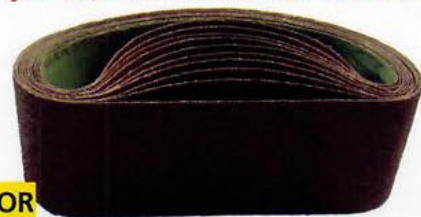

opak. 10 szt.

Kod towaru	Dł. pasa Szer. [mm]	Granulacja / Opak. [szt.]
PŁSCPAS-457/-24-K	457 / 75	24 / 5
PŁSCPAS-457/-36-K	457 / 75	36 / 5
PŁSCPAS-457/-40-K	457 / 75	40 / 10
PŁSCPAS-457/-60-K	457 / 75	60 / 10
PŁSCPAS-457/-80-K	457 / 75	80 / 10
PŁSCPAS-457/100-K	457 / 75	100 / 10
PŁSCPAS-457/120-K	457 / 75	120 / 10
PŁSCPAS-457/150-K	457 / 75	150 / 10
PŁSCPAS-457/180-K	457 / 75	180 / 10
PŁSCPAS-533/-36-K	533 / 75	36 / 5
PŁSCPAS-533/-40-K	533 / 75	40 / 10
PŁSCPAS-533/-60-K	533 / 75	60 / 10
PŁSCPAS-533/-80-K	533 / 75	80 / 10
PŁSCPAS-533/100-K	533 / 75	100 / 10
PŁSCPAS-533/120-K	533 / 75	120 / 10
PŁSCPAS-533/150-K	533 / 75	150 / 10
PŁSCPAS-533/180-K	533 / 75	180 / 10
PŁSCPAS-610/-40-K	610 / 100	40 / 10
PŁSCPAS-610/-60-K	610 / 100	60 / 10
PŁSCPAS-610/-80-K	610 / 100	80 / 10
PŁSCPAS-610/100-K	610 / 100	100 / 10
PŁSCPAS-610/120-K	610 / 100	120 / 10

Kod towaru	Szer. [mm]	Dł. rolki [m]	Granulacja
PŁSCR-150/-40-K	150	30	40
PŁSCR-150/-50-K	150	50	50
PŁSCR-150/-60-K	150	50	60
PŁSCR-150/-80-K	150	50	80
PŁSCR-150/100-K	150	50	100
PŁSCR-150/120-K	150	50	120
PŁSCR-150/150-K	150	50	150
PŁSCR-150/180-K	150	50	180
PŁSCR-150/220-K	150	50	220
PŁSCR-200/-24-K	200	30	24
PŁSCR-200/-40-K	200	30	40
PŁSCR-200/-60-K	200	50	60
PŁSCR-200/-80-K	200	50	80
PŁSCR-200/100-K	200	50	100
PŁSCR-200/120-K	200	50	120
PŁSCR-200/150-K	200	50	150
PŁSCR-200/180-K	200	50	180
PŁSCR-200/220-K	200	50	220

Papier ścierny rolki żółty YELLOW szlifowanie ręczne, szlifierki oscylacyjne



KLINGSPOR

szerokość 115 mm

Kod towaru	Dł. [m]	Granulacja
PASCR-115/40-K	50	40
PASCR-115/60-K	50	60
PASCR-115/80-K	50	80
PASCR-115/100-K	50	100
PASCR-115/120-K	50	120
PASCR-115/150-K	50	150
PASCR-115/180-K	50	180
PASCR-115/220-K	50	220

KLINGSPOR

szerokość 150 mm

Kod towaru	Dł. [m]	Granulacja
PASCR-150/60-K	50	60
PASCR-150/80-K	50	80
PASCR-150/100-K	50	100
PASCR-150/120-K	50	120
PASCR-150/150-K	50	150
PASCR-150/180-K	50	180

Kostka ścierna PROSTOKĄT



opak. 10 szt.

Kod towaru	Granulacja
GSK-46	46
GSK-60	60
GSK-80	80
GSK100	100
GSK120	120
GSK150	150
GSK180	180
GSK220	220

Kostka ścierna PROSTOKĄT



KLINGSPOR

Kod towaru	Granulacja
GSK36K	36
GSK60K	60
GSK80K	80
GSK100K	100
GSK120K	120
GSK150K	150
GSK180K	180
GSK220K	220

Kostka ścierna XXL



225 x 85 mm

Kod towaru	Granulacja
GSKXXL-60	60
GSKXXL-80	80
GSKXXL100	100
GSKXXL120	120
GSKXXL150	150
GSKXXL180	180
GSKXXL220	220

Kostka ścierna TRAPEZ



opak. 10 szt.

Kod towaru	Granulacja
GSKT-46	46
GSKT-60	60
GSKT-80	80
GSKT100	100
GSKT120	120
GSKT150	150
GSKT180	180
GSKT220	220

**Ściernica trzpieniowa
– płótno (trzcina ϕ 6 mm)**



KLINGSPOR

opak. 10 szt.

Kod towaru	Granulacja
30 x 15 mm	
KSCTP-30/-40	40
KSCTP-30/-60	60
KSCTP-30/-80	80
KSCTP-30/100	100
40 x 20 mm	
KSCTP-40/-40	40
KSCTP-40/-60	60
KSCTP-40/-80	80
KSCTP-40/100	100
60 x 30 mm	
KSCTP-60/-40	40
KSCTP-60/-60	60
KSCTP-60/-80	80
KSCTP-60/100	100
80 x 30 mm	
KSCTP-80/-40	40
KSCTP-80/-60	60
KSCTP-80/-80	80
KSCTP-80/100	100

Siatka ścierna do gipsu



opak. 50 szt.

Kod towaru	Granulacja
SIG-40	40
SIG-60	60
SIG-80	80
SIG100	100
SIG120	120
SIG150	150
SIG180	180
SIG220	220
SIG240	240

Gąbka ścierna 124x 98 mm



opak. 10 szt.

Kod towaru	Granulacja
GSCI-46	46
GSCI-60	60
GSCI-80	80
GSCI100	100
GSCI120	120
GSCI150	150
GSCI180	180
GSCI220	220

Ściernica z włókny



Kod towaru	Wymiary [mm]
KSCW-62	127 x 14 x 22,2

Ściernica z trzpieniem z włókny



Kod towaru	Wymiary [mm]
KSCW-T61	127 x 14 x 22,2

Komplet kamieni szlifierskich



Kod towaru	Opak. [szt]
KO-KSZLIF5-B	5

Dysk na krążki fibrowe przykręcany do szlifierki kątovej

PRODUKT POLSKI

Kod towaru	Śr. ϕ
DYFIB-K115	115
DYFIB-K125	125
DYFIB-K180	180

Dysk na krążki na rzep przykręcany do szlifierki kątovej lub do wiertarki z przykręcanym trzpieniem

PRODUKT POLSKI

Kod towaru	Śr. ϕ
DYRZEP-M125	125
DYRZEP-M125+T	125
DYRZEP-M150+T	150

Dysk na krążki na rzep przykręcany do wiertarki

PRODUKT POLSKI

Kod towaru	Śr. ϕ
DYRZEP-W125	125

Dysk na krążki na rzep przykręcany do szlifierki kątovej

PRODUKT POLSKI

Kod towaru	Śr. ϕ
DYRZEP-K125	125

Dysk polerski z filcem PRO



grubość 10 mm

Kod towaru	Śr. ϕ [mm]
DYPOL-F125P	125
DYPOL-F150P	150

Dysk polerski diamentowy



Kod towaru	Śr. ϕ / Granulacja
DYPOL-D080	125 / 80
DYPOL-D100	125 / 100
DYPOL-D200	125 / 200
DYPOL-D400	125 / 400

Dysk polerski gąbka biała



Kod towaru	Śr. ϕ [mm]
DYPOL-G-150	150
DYPOL-G-180	180

Dysk polerski gąbka pomarańczowa



Kod towaru	Śr. ϕ [mm]
DYPOL-G150P	150
DYPOL-G180P	180

Zapas futro polerskie



Kod towaru	Śr. ϕ [mm]
DYZAPF	125

Zapas filc polerski



Kod towaru	Śr. ϕ [mm]
DYZAPFL	125

Osełka owalna



Kod towaru	Dł. [mm]
OSEOW230-PR	230

Osełka



Kod towaru	Wym. [mm]
OSE200	200

SZCZOTKI

Przepychacz kominowy



Kod towaru	Dł. [m]
SZ-PK06	6
SZ-PK08	8
SZ-PK10	10
SZ-PK12	12

Kula kominiarska



**PRODUKT
POLSKI**

Kod towaru	Waga [kg]
SZ-KUL1.3	1,3
SZ-KUL2.5	2,5

Linka kominiarska



Kod towaru	Dł. [m]
SZ-LK-8	8

Szczotka kominiarska
PROSTOKĄTNA



Kod towaru	Wym. [mm]
SZ-KO-1224	120 x 240
SZ-KO-1426	140 x 260
SZ-KO-1628	160 x 280

Szczotka kominiarska
KWADRATOWA



Kod towaru	Wym. [mm]
SZ-KO-140-K	140 x 140
SZ-KO-160-K	160 x 160
SZ-KO-180-K	180 x 180
SZ-KO-200-K	200 x 200
SZ-KO-220-K	220 x 220

Szczotka wycior do C.O.



SZCZOTEX

Kod towaru	Śr. ϕ [mm]
SZ-WY-25-!	25
SZ-WY-30-!	30
SZ-WY-40-!	40
SZ-WY-50-!	50
SZ-WY-60-!	60
SZ-WY-70-!	70
SZ-WY-80-!	80
SZ-WY-90-!	90
SZ-WY100-!	100

Szczotka kominiarska z trzpieniem M12



**PRODUKT
POLSKI**

Kod towaru	Śr. ϕ [mm]
SZ-KO-120-!	120
SZ-KO-150-!	150
SZ-KO-175-!	175
SZ-KO-200-!	200
SZ-KO-250-!	250

Szczotka kominiarska
TWORZYWOWA



Kod towaru	Śr. ϕ [mm]
SZ-KO-120-T	120
SZ-KO-150-T	150
SZ-KO-175-T	175
SZ-KO-200-T	200

Szczotka kominiarska BLASZKI



Kod towaru	Śr. ϕ [mm]
SZ-KO-125-B	125
SZ-KO-150-B	150
SZ-KO-175-B	175
SZ-KO-200-B	200
SZ-KO-250-B	250

ZAMOCOWANIA

NARZĘDZIA

OGRÓD

WENTYLACJA

HYDRAULIKA

ELEKTRYKA

NOWOŚCI

Oprawa do wyciora sztywna

Kod towaru	Dł. [mm]
SZ-OPWY-06SZ	600
SZ-OPWY-10SZ	1000

Oprawa do wyciora giętka

Kod towaru	Dł. [mm]
SZ-OPWY10	1000
SZ-OPWY15	1500

Szczotka druciana drewniana



Kod towaru	ilość rzędów
SZCZOTEX	
SZ-DRPL3	3
SZ-DRPL4	4
SZ-DRPL5	5
SZ-DRPL6	6

Szczotka druciana mosiężna



Kod towaru	Rodzaj drutu
SZ-DRMOS	karbowany
SZ-DRMOS-D	karbowany

Komplet szczotek YATO



Kod towaru	Dł. [mm]
SZ-CZ-6351	180

Szczotka druciana pędzelkowa



Kod towaru	Rodzaj
SZ-CZPE-15!	15
SZ-CZPE-20!	20
SZ-CZPE-25!	25

Szczotki stalowe płasko doczołowe



Kod towaru	Średnica ϕ [mm]
SZ-CZ-KPL-3	25, 30, 75

Szczotki stalowe tarczowe



Kod towaru	Średnica ϕ [mm]
SZ-CZ-KPL-5	25, 38, 50, 63, 75

Szczotka czołowa druciana z gwintem M14



drut karbowany

Kod towaru	Śr. ϕ [mm]
import	
SZ-CZ-75-B	80
SZ-CZ100-B	100
SZCZOTEX	
SZ-CZ-70!	70
SZ-CZ100!	100



drut splewany

Kod towaru	Śr. ϕ [mm]
import	
SZ-CZ-65PL-B	65
SZ-CZ-80PL-B	80
SZCZOTEX	
SZ-CZ-75PL-!	75
SZ-CZ-80PL-!	80
SZ-CZ-100PL-!	100
z trzpieniem	
SZ-CZTR-65PL	65

Szczotka tarczowa druciana z gwintem M14



drut karbowany

Kod towaru	Śr. ϕ [mm]
import	
SZ-TA100	100
SZ-TA115	115
SZCZOTEX	
SZ-TAK100!	100
SZ-TAK120!	120

Szczotka tarczowa druciana z gwintem M14



drut splewany

Kod towaru	Śr. ϕ [mm]
import	
SZ-TA-80PL-B	80
SZ-TA100PL-B	100
SZCZOTEX	
SZ-TAKS-120-!	120

Szczotka druciana z trzpieniem



czołowa drut karbowany

Kod towaru	Śr. ϕ [mm]
import	
SZ-CZTR65-B	65
SZ-CZTR80-B	80



tarczowa drut karbowany

Kod towaru	Śr. ϕ [mm]
import	
SZ-TATR-75-B	75
SZ-TATR100-B	100
SZCZOTEX	
SZ-TATR-50!	50
SZ-TATR-70!	70
SZ-TATR100!	100

WIERTŁA

Wiertło cylindryczne do muru



Kod towaru	Śr. wiertła ϕ [mm] Dł. całkowita [mm]	Kod towaru	Śr. wiertła ϕ [mm] Dł. całkowita [mm]	Kod towaru	Śr. wiertła ϕ [mm] Dł. całkowita [mm]
WI-CL-03060	3 x 60	WI-CL-08120	8 x 120	WI-CL-12200	12 x 200
WI-CL-04075	4 x 75	WI-CL-08150	8 x 150	WI-CL-12300	12 x 300
WI-CL-05085	5 x 85	WI-CL-08200	8 x 200	WI-CL-14150	14 x 150
WI-CL-06100	6 x 100	WI-CL-08300	8 x 300	WI-CL-14200	14 x 200
WI-CL-06150	6 x 150	WI-CL-10120	10 x 120	WI-CL-14300	14 x 300
WI-CL-06200	6 x 200	WI-CL-10150	10 x 150	WI-CL-16150	16 x 150
WI-CL-06300	6 x 300	WI-CL-10200	10 x 200	WI-CL-16200	16 x 200
WI-CL-06400	6 x 400	WI-CL-10300	10 x 300	WI-CL-16300	16 x 300
WI-CL-07100	7 x 100	WI-CL-12150	12 x 150		

Wiertło do metalu NWKA DIN 338



Kod towaru	Śr. wiertła ϕ [mm]	Kod towaru	Śr. wiertła ϕ [mm]	Kod towaru	Śr. wiertła ϕ [mm]
WI-NWKA-0.5	0,5	WI-NWKA-4.0	4,0	WI-NWKA-7.1	7,1
WI-NWKA-0.8	0,8	WI-NWKA-4.1	4,1	WI-NWKA-7.2	7,2
WI-NWKA-1.0	1,0	WI-NWKA-4.2	4,2	WI-NWKA-7.3	7,3
WI-NWKA-1.2	1,2	WI-NWKA-4.3	4,3	WI-NWKA-7.4	7,4
WI-NWKA-1.3	1,3	WI-NWKA-4.4	4,4	WI-NWKA-7.5	7,5
WI-NWKA-1.4	1,4	WI-NWKA-4.5	4,5	WI-NWKA-7.6	7,6
WI-NWKA-1.5	1,5	WI-NWKA-4.6	4,6	WI-NWKA-7.7	7,7
WI-NWKA-1.6	1,6	WI-NWKA-4.7	4,7	WI-NWKA-7.8	7,8
WI-NWKA-1.7	1,7	WI-NWKA-4.8	4,8	WI-NWKA-7.9	7,9
WI-NWKA-1.8	1,8	WI-NWKA-4.9	4,9	WI-NWKA-8.0	8,0
WI-NWKA-1.9	1,9	WI-NWKA-5.0	5,0	WI-NWKA-8.1	8,1
WI-NWKA-2.0	2,0	WI-NWKA-5.1	5,1	WI-NWKA-8.2	8,2
WI-NWKA-2.1	2,1	WI-NWKA-5.2	5,2	WI-NWKA-8.3	8,3
WI-NWKA-2.2	2,2	WI-NWKA-5.3	5,3	WI-NWKA-8.4	8,4
WI-NWKA-2.3	2,3	WI-NWKA-5.4	5,4	WI-NWKA-8.5	8,5
WI-NWKA-2.4	2,4	WI-NWKA-5.5	5,5	WI-NWKA-8.6	8,6
WI-NWKA-2.5	2,5	WI-NWKA-5.6	5,6	WI-NWKA-8.7	8,7
WI-NWKA-2.6	2,6	WI-NWKA-5.7	5,7	WI-NWKA-8.8	8,8
WI-NWKA-2.7	2,7	WI-NWKA-5.8	5,8	WI-NWKA-8.9	8,9
WI-NWKA-2.8	2,8	WI-NWKA-5.9	5,9	WI-NWKA-9.0	9,0
WI-NWKA-2.9	2,9	WI-NWKA-6.0	6,0	WI-NWKA-9.5	9,5
WI-NWKA-3.0	3,0	WI-NWKA-6.1	6,1	WI-NWKA10.0	10,0
WI-NWKA-3.1	3,1	WI-NWKA-6.2	6,2	WI-NWKA10.5	10,5
WI-NWKA-3.2	3,2	WI-NWKA-6.3	6,3	WI-NWKA11.0	11,0
WI-NWKA-3.3	3,3	WI-NWKA-6.4	6,4	WI-NWKA11.5	11,5
WI-NWKA-3.4	3,4	WI-NWKA-6.5	6,5	WI-NWKA12.0	12,0
WI-NWKA-3.5	3,5	WI-NWKA-6.6	6,6	WI-NWKA12.5	12,5
WI-NWKA-3.6	3,6	WI-NWKA-6.7	6,7	WI-NWKA13.0	13,0
WI-NWKA-3.7	3,7	WI-NWKA-6.8	6,8	WI-NWKA14.0	14,0
WI-NWKA-3.8	3,8	WI-NWKA-6.9	6,9	WI-NWKA15.0	15,0
WI-NWKA-3.9	3,9	WI-NWKA-7.0	7,0	WI-NWKA16.0	16,0

Wiertło do metalu NWKB przedłużane DIN 340



Kod towaru	Śr. wiertła ϕ [mm]	Kod towaru	Śr. wiertła ϕ [mm]	Kod towaru	Śr. wiertła ϕ [mm]
WI-NWKB-2.0	2,0	WI-NWKB-5.0	5,0	WI-NWKB-8.0	8,0
WI-NWKB-3.0	3,0	WI-NWKB-5.5	5,5	WI-NWKB-8.5	8,5
WI-NWKB-3.5	3,5	WI-NWKB-6.0	6,0	WI-NWKB-9.0	9,0
WI-NWKB-4.0	4,0	WI-NWKB-6.5	6,5	WI-NWKB10.0	10,0
WI-NWKB-4.5	4,5	WI-NWKB-7.0	7,0	WI-NWKB10.5	10,5
		WI-NWKB-7.5	7,5	WI-NWKB12.0	12,0

Wiertło spiralne do drewna Perfect HAWERA



Kod towaru	Śr. ϕ [mm] x Dł. [mm] / Dł. spirali [mm]	Kod towaru	Śr. ϕ [mm] x Dł. [mm] / Dł. spirali [mm]	Kod towaru	Śr. ϕ [mm] x Dł. [mm] / Dł. spirali [mm]
WI-DRP-03061	3 x 61 / 33	WI-DRP-08117	8 x 117 / 75	WI-DRP-12240	12 x 240 / 200
WI-DRP-04075	4 x 75 / 43	WI-DRP-08240	8 x 240 / 160	WI-DRP-14151	14 x 151 / 96
WI-DRP-05086	5 x 86 / 52	WI-DRP-10120	10 x 120 / 81	WI-DRP-16160	16 x 160 / 100
WI-DRP-06093	6 x 93 / 57	WI-DRP-10240	10 x 240 / 160	WI-DRP-16240	16 x 240 / 200
WI-DRP-06240	6 x 240 / 160	WI-DRP-12151	12 x 151 / 96		

Wiertło SDS 4-krawędziowe - do betonu



Kod towaru	Śr. wiertła ϕ [mm] Dł. całkowita [mm]	Kod towaru	Śr. wiertła ϕ [mm] Dł. całkowita [mm]	Kod towaru	Śr. wiertła ϕ [mm] Dł. całkowita [mm]
WI-SD4-050160	5 x 160	WI-SD4-080260	8 x 260	WI-SD4-120410	12 x 410
WI-SD4-060110	6 x 110	WI-SD4-080310	8 x 310	WI-SD4-140160	14 x 160
WI-SD4-060160	6 x 160	WI-SD4-100110	10 x 110	WI-SD4-140210	14 x 210
WI-SD4-060210	6 x 210	WI-SD4-100260	10 x 260	WI-SD4-140410	14 x 410
WI-SD4-060260	6 x 260	WI-SD4-100310	10 x 310	WI-SD4-160260	16 x 260
WI-SD4-060310	6 x 310	WI-SD4-100410	10 x 410	WI-SD4-160310	16 x 310
WI-SD4-080110	8 x 110	WI-SD4-120160	12 x 160	WI-SD4-160410	16 x 410
WI-SD4-080160	8 x 160	WI-SD4-120260	12 x 260		
WI-SD4-080210	8 x 210	WI-SD4-120310	12 x 310		

Wiertło SDS - do betonu



Kod towaru	Śr. wiertła ϕ [mm] Dł. całkowita [mm]	Kod towaru	Śr. wiertła ϕ [mm] Dł. całkowita [mm]	Kod towaru	Śr. wiertła ϕ [mm] Dł. całkowita [mm]
WI-SD-050110	5 x 110	WI-SD-100360	10 x 360	WI-SD-141000	14 x 1000
WI-SD-050160	5 x 160	WI-SD-100410	10 x 410	WI-SD-160160	16 x 160
WI-SD-060110	6 x 110	WI-SD-100600	10 x 600	WI-SD-160210	16 x 210
WI-SD-060160	6 x 160	WI-SD-101000	10 x 1000	WI-SD-160260	16 x 260
WI-SD-060210	6 x 210	WI-SD-120160	12 x 160	WI-SD-160310	16 x 310
WI-SD-060260	6 x 260	WI-SD-120210	12 x 210	WI-SD-160410	16 x 410
WI-SD-080110	8 x 110	WI-SD-120260	12 x 260	WI-SD-160600	16 x 600
WI-SD-080160	8 x 160	WI-SD-120310	12 x 310	WI-SD-161000	16 x 1000
WI-SD-080210	8 x 210	WI-SD-120360	12 x 360	WI-SD-180260	18 x 260
WI-SD-080260	8 x 260	WI-SD-120400	12 x 400	WI-SD-180310	18 x 310
WI-SD-080310	8 x 310	WI-SD-120600	12 x 600	WI-SD-180400	18 x 400
WI-SD-080360	8 x 360	WI-SD-121000	12 x 1000	WI-SD-180600	18 x 600
WI-SD-080460	8 x 460	WI-SD-140160	14 x 160	WI-SD-181000	18 x 1000
WI-SD-080600	8 x 600	WI-SD-140210	14 x 210	WI-SD-200310	20 x 310
WI-SD-100110	10 x 110	WI-SD-140260	14 x 260	WI-SD-200400	20 x 400
WI-SD-100160	10 x 160	WI-SD-140310	14 x 310	WI-SD-200600	20 x 600
WI-SD-100210	10 x 210	WI-SD-140360	14 x 360	WI-SD-201000	20 x 1000
WI-SD-100260	10 x 260	WI-SD-140410	14 x 410	WI-SD-220600	22 x 600
WI-SD-100310	10 x 310	WI-SD-140600	14 x 600	WI-SD-240600	24 x 600

Wiertło udarowe do betonu i kamienia POWER LS PLUS HAWERA



Kod towaru	Śr. ϕ [mm] x Dł. całkowita / Dł. robocza [mm]	Kod towaru	Śr. ϕ [mm] x Dł. całkowita / Dł. robocza [mm]	Kod towaru	Śr. ϕ [mm] x Dł. całkowita / Dł. robocza [mm]
WI-S4P-040115	4 x 115 / 50	WI-S4P-080265	8 x 265 / 150	WI-S4P-120615	12 x 615 / 550
WI-S4P-050115	5 x 115 / 50	WI-S4P-080315	8 x 315 / 250	WI-S4P-121005	12 x 915 / 1005
WI-S4P-050165	5 x 165 / 100	WI-S4P-080465	8 x 465 / 400	WI-S4P-140165	14 x 165 / 100
WI-S4P-050215	5 x 215 / 150	WI-S4P-100115	10 x 115 / 50	WI-S4P-140215	14 x 215 / 150
WI-S4P-050265	5 x 265 / 200	WI-S4P-100165	10 x 165 / 100	WI-S4P-140265	14 x 265 / 200
WI-S4P-060115	6 x 115 / 50	WI-S4P-100215	10 x 215 / 150	WI-S4P-140315	14 x 315 / 250
WI-S4P-060165	6 x 165 / 100	WI-S4P-100265	10 x 265 / 200	WI-S4P-140465	14 x 465 / 400
WI-S4P-060215	6 x 215 / 150	WI-S4P-100315	10 x 315 / 250	WI-S4P-140615	14 x 615 / 550
WI-S4P-060265	6 x 265 / 200	WI-S4P-100360	10 x 365 / 300	WI-S4P-160215	16 x 215 / 150
WI-S4P-065265	6,5 x 265 / 200	WI-S4P-100465	10 x 465 / 400	WI-S4P-160265	16 x 265 / 200
WI-S4P-070115	7 x 115 / 50	WI-S4P-100615	10 x 615 / 550	WI-S4P-160315	16 x 315 / 250
WI-S4P-070165	7 x 165 / 150	WI-S4P-120165	12 x 165 / 100	WI-S4P-160465	16 x 465 / 400
WI-S4P-070215	7 x 215 / 150	WI-S4P-120215	12 x 215 / 150	WI-S4P-160615	16 x 615 / 550
WI-S4P-080115	8 x 115 / 50	WI-S4P-120265	12 x 265 / 200	WI-S4P-200200	20 x 200 / 150
WI-S4P-080165	8 x 165 / 100	WI-S4P-120315	12 x 315 / 250	WI-S4P-200450	20 x 450 / 400
WI-S4P-080215	8 x 215 / 150	WI-S4P-120465	12 x 465 / 400	WI-S4P-240450	24 x 450 / 400

Wiertło cylindryczne Perfect Power do betonu HAWERA



Kod towaru	Śr. ϕ [mm] x Dł. [mm]	Kod towaru	Śr. ϕ [mm] x Dł. [mm]	Kod towaru	Śr. ϕ [mm] x Dł. [mm]
WI-PF-03070	3 x 70	WI-PF-08400	8 x 400	WI-PF-12400	12 x 400
WI-PF-04075	4 x 75	WI-PF-10120	10 x 120	WI-PF-12600	12 x 600
WI-PF-05085	5 x 85	WI-PF-10200	10 x 200	WI-PF-14150	14 x 150
WI-PF-05150	5 x 150	WI-PF-10300	10 x 300	WI-PF-14400	14 x 400
WI-PF-06100	6 x 100	WI-PF-10400	10 x 400	WI-PF-16160	16 x 160
WI-PF-06150	6 x 150	WI-PF-10600	10 x 600	WI-PF-16400	16 x 400
WI-PF-08120	8 x 120	WI-PF-12150	12 x 150	WI-PF-20160	20 x 160
WI-PF-08200	8 x 200	WI-PF-12200	12 x 200		

Wiertło czarne do metalu HSS DIN 338 HAWERA



Kod towaru	Śr. wiertła ϕ [mm]	Kod towaru	Śr. wiertła ϕ [mm]	Kod towaru	Śr. wiertła ϕ [mm]
WI-HSS-1.0	1,0	WI-HSS-4.4	4,4	WI-HSS-7.8	7,8
WI-HSS-1.1	1,1	WI-HSS-4.5	4,5	WI-HSS-7.9	7,9
WI-HSS-1.2	1,2	WI-HSS-4.6	4,6	WI-HSS-8.0	8,0
WI-HSS-1.3	1,3	WI-HSS-4.7	4,7	WI-HSS-8.1	8,1
WI-HSS-1.4	1,4	WI-HSS-4.8	4,8	WI-HSS-8.2	8,2
WI-HSS-1.5	1,5	WI-HSS-4.9	4,9	WI-HSS-8.3	8,3
WI-HSS-1.6	1,6	WI-HSS-5.0	5,0	WI-HSS-8.4	8,4
WI-HSS-1.7	1,7	WI-HSS-5.1	5,1	WI-HSS-8.5	8,5
WI-HSS-1.8	1,8	WI-HSS-5.2	5,2	WI-HSS-8.6	8,6
WI-HSS-1.9	1,9	WI-HSS-5.3	5,3	WI-HSS-8.8	8,8
WI-HSS-2.0	2,0	WI-HSS-5.4	5,4	WI-HSS-8.9	8,9
WI-HSS-2.1	2,1	WI-HSS-5.5	5,5	WI-HSS-9.0	9,0
WI-HSS-2.2	2,2	WI-HSS-5.6	5,6	WI-HSS-9.1	9,1
WI-HSS-2.3	2,3	WI-HSS-5.7	5,7	WI-HSS-9.2	9,2
WI-HSS-2.4	2,4	WI-HSS-5.8	5,8	WI-HSS-9.3	9,3
WI-HSS-2.5	2,5	WI-HSS-5.9	5,9	WI-HSS-9.4	9,4
WI-HSS-2.6	2,6	WI-HSS-6.0	6,0	WI-HSS-9.5	9,5
WI-HSS-2.7	2,7	WI-HSS-6.1	6,1	WI-HSS-9.6	9,6
WI-HSS-2.8	2,8	WI-HSS-6.2	6,2	WI-HSS-9.7	9,7
WI-HSS-2.9	2,9	WI-HSS-6.3	6,3	WI-HSS-9.8	9,8
WI-HSS-3.0	3,0	WI-HSS-6.4	6,4	WI-HSS-9.9	9,9
WI-HSS-3.1	3,1	WI-HSS-6.5	6,5	WI-HSS10.0	10,0
WI-HSS-3.2	3,2	WI-HSS-6.6	6,6	WI-HSS10.2	10,2
WI-HSS-3.3	3,3	WI-HSS-6.7	6,7	WI-HSS10.5	10,5
WI-HSS-3.4	3,4	WI-HSS-6.8	6,8	WI-HSS11.0	11,0
WI-HSS-3.5	3,5	WI-HSS-6.9	6,9	WI-HSS11.5	11,5
WI-HSS-3.6	3,6	WI-HSS-7.0	7,0	WI-HSS12.0	12,0
WI-HSS-3.7	3,7	WI-HSS-7.1	7,1	WI-HSS12.5	12,5
WI-HSS-3.8	3,8	WI-HSS-7.2	7,2	WI-HSS13.0	13,0
WI-HSS-3.9	3,9	WI-HSS-7.3	7,3	WI-HSS14.0	14,0
WI-HSS-4.0	4,0	WI-HSS-7.4	7,4	WI-HSS15.0	15,0
WI-HSS-4.1	4,1	WI-HSS-7.5	7,5	WI-HSS16.0	16,0
WI-HSS-4.2	4,2	WI-HSS-7.6	7,6	WI-HSS17.0	17,0
WI-HSS-4.3	4,3	WI-HSS-7.7	7,7	WI-HSS18.0	18,0

Wiertło MULTICONSTRUCTION HAWERA



Kod towaru	Śr. ϕ [mm] x Dł. [mm]	Kod towaru	Śr. ϕ [mm] x Dł. [mm]	Kod towaru	Śr. ϕ [mm] x Dł. [mm]
WI-MLT-04075	4 x 75	WI-MLT-08120	8 x 120	WI-MLT-10250	10 x 250
WI-MLT-05085	5 x 85	WI-MLT-08250	8 x 250	WI-MLT-12150	12 x 150
WI-MLT-06100	6 x 100	WI-MLT-10120	10 x 120	WI-MLT-12250	12 x 250
WI-MLT-06150	6 x 150				

Wiertło do drewna



Kod towaru	Śr. ϕ [mm] x Dł. [mm]	Kod towaru	Śr. ϕ [mm] x Dł. [mm]
WI-DR-03060	3 x 60	WI-DR-10120	10 x 120
WI-DR-04075	4 x 75	WI-DR-11140	11 x 140
WI-DR-05085	5 x 85	WI-DR-12140	12 x 140
WI-DR-06092	6 x 92	WI-DR-13150	13 x 150
WI-DR-07100	7 x 100	WI-DR-14149	14 x 149
WI-DR-08115	8 x 115	WI-DR-14240	14 x 240
WI-DR-09115	9 x 115	WI-DR-16178	16 x 178

Wiertło udarowe i obrotowe BASICPOWER HAWERA



Kod towaru	Śr. wiertła ϕ [mm] Dł. całkowita [mm]	Kod towaru	Śr. wiertła ϕ [mm] Dł. całkowita [mm]	Kod towaru	Śr. wiertła ϕ [mm] Dł. całkowita [mm]
WI-CO-03060	3 x 60	WI-CO-08120	8 x 120	WI-CO-12200	12 x 200
WI-CO-04075	4 x 75	WI-CO-08200	8 x 200	WI-CO-12400	12 x 400
WI-CO-05085	5 x 85	WI-CO-08400	8 x 400	WI-CO-14150	14 x 150
WI-CO-06100	6 x 100	WI-CO-10120	10 x 120	WI-CO-14200	14 x 200
WI-CO-06150	6 x 150	WI-CO-10200	10 x 200	WI-CO-16150	16 x 150
WI-CO-06200	6 x 200	WI-CO-10400	10 x 400	WI-CO-18160	18 x 160
WI-CO-07100	7 x 100	WI-CO-12150	12 x 150	WI-CO-20160	20 x 160

Wiertło SDS-plus SHARX HAWERA

Polecane do obróbki: muru i betonu i betonu zbrojonego
Zastosowanie: młoty udarowo - obrotowe z uchwytem SDS-plus



Wytrzymała głowka wykonana w całości z węgla spiekanego z 4 ostrzami

- Wierzchołek centrujący w kształcie piramidy gwarantuje precyzyjne nawiercanie i symetryczny otwór
- Maksymalne przenoszenie mocy dzięki poziomym krawędziom skrawającym
- Wskaźnik zużycia zapewnia wymiarowość wierconych otworów co ma duże znaczenie zwłaszcza przy wierceniu otworów pod kołki
- Odporne na udar połączenie pomiędzy główką a spiralą
- Wysoka wytrzymałość termiczna także przy ekstremalnych zastosowaniach
- Optymalna konstrukcja spirali zapewnia płynne przejście ostrzy w kanałki spirali
- Duże wycięcia zapewniają szybkie odprowadzanie urobku
- Łatwe wyjmowanie wiertła także w przypadku głębokich otworów



Kod towaru	Śr. wiertła ϕ [mm] Dł. całkowita [mm]	Kod towaru	Śr. wiertła ϕ [mm] Dł. całkowita [mm]	Kod towaru	Śr. wiertła ϕ [mm] Dł. całkowita [mm]
WI-SX-050115	5 x 115	WI-SX-060215	6 x 215	WI-SX-100165	10 x 165
WI-SX-060115	6 x 115	WI-SX-080165	8 x 165	WI-SX-100215	10 x 215
WI-SX-060165	6 x 165	WI-SX-080215	8 x 215	WI-SX-120215	12 x 215

Wiertło do metalu COBALT



Kod towaru	Śr. wiertła ϕ [mm]	Kod towaru	Śr. wiertła ϕ [mm]	Kod towaru	Śr. wiertła ϕ [mm]
WI-NWCO-1,0	1,0	WI-NWCO-5,5	5,5	WI-NWCO10,0	10,0
WI-NWCO-1,5	1,5	WI-NWCO-6,0	6,0	WI-NWCO10,5	10,5
WI-NWCO-2,0	2,0	WI-NWCO-6,5	6,5	WI-NWCO11,0	11,0
WI-NWCO-2,5	2,5	WI-NWCO-7,0	7,0	WI-NWCO11,5	11,5
WI-NWCO-3,0	3,0	WI-NWCO-7,5	7,5	WI-NWCO12,0	12,0
WI-NWCO-3,5	3,5	WI-NWCO-8,0	8,0	WI-NWCO12,5	12,5
WI-NWCO-4,0	4,0	WI-NWCO-8,5	8,5	WI-NWCO13,0	13,0
WI-NWCO-4,5	4,5	WI-NWCO-9,0	9,0	WI-NWCO14,0	14,0
WI-NWCO-5,0	5,0	WI-NWCO-9,5	9,5	WI-NWCO16,0	16,0

Wiertło do szkła i glazury DEDRA



Kod towaru	Śr. ϕ [mm]
WI-SZ-4D	4
WI-SZ-5D	5
WI-SZ-6D	6
WI-SZ-7D	7
WI-SZ-8D	8
WI-SZ10D	10
WI-SZ12D	12
WI-SZ14D	14

Wiertło do szkła i glazury HAWERA



Kod towaru	Śr. ϕ [mm] x Dł. [mm]
WI-SZ-040070	4 x 70
WI-SZ-050070	5 x 70
WI-SZ-060080	6 x 80
WI-SZ-080080	8 x 80
WI-SZ-100090	10 x 90
WI-SZ-120090	12 x 90
WI-SZ-140090	14 x 90

Wiertło do konfirmatów z frezem



Kod towaru	Rodzaj
WI-KON	6,4 x 50 XL

Wiertło diamentowe do gresu



Kod towaru	Śr. φ [mm]
WI-GR-4	4
WI-GR-6	6
WI-GR-8	8
WI-GR10	10
WI-GR12	12
WI-GR15	15
WI-GR20	20

Świder do drewna



Kod towaru	Śr. φ [mm] x Dł. [mm]
WI-SW-060230	6 x 230
WI-SW-060300	6 x 300
WI-SW-060460	6 x 460
WI-SW-080230	8 x 230
WI-SW-080300	8 x 300
WI-SW-080460	8 x 460
WI-SW-100230	10 x 230
WI-SW-100300	10 x 300
WI-SW-100460	10 x 460
WI-SW-120230	12 x 230
WI-SW-120300	12 x 300
WI-SW-120460	12 x 460
WI-SW-140230	14 x 230
WI-SW-140300	14 x 300
WI-SW-140460	14 x 460
WI-SW-160230	16 x 230
WI-SW-160300	16 x 300
WI-SW-160460	16 x 460
WI-SW-180230	18 x 230
WI-SW-180460	18 x 460
WI-SW-200230	20 x 230
WI-SW-200460	20 x 460

Wiertło łopatkowe



Kod towaru	Śr. φ [mm]
WI-L06	6
WI-L08	8
WI-L10	10
WI-L12	12
WI-L16	16
WI-L18	18
WI-L20	20
WI-L22	22
WI-L24	24
WI-L25	25
WI-L26	26
WI-L28	28
WI-L30	30
WI-L32	32
WI-L34	34
WI-L36	36
WI-L38	38
WI-L40	40

Wiertło diamentowe do gresu sześciokątne



Kod towaru	Śr. φ [mm]
WI-GR-5-D	5
WI-GR-6-D	6
WI-GR-8-D	8
WI-GR10-D	10
WI-GR12-D	12

Wiertło diamentowe do granitu



Kod towaru	Dł. [mm]
WI-L-PRZ	150

Wiertło stopniowe



Kod towaru	Śr. φ [mm] x Dł. [mm]
WI-STT-4-12	4 - 12
WI-STT-4-12-D	4 - 12
WI-STT-4-20	4 - 20
WI-STT-4-20-D	4 - 20
WI-STT-4-30-D	4 - 30
WI-STT-4-32	4 - 32
WI-STT-6-37	6 - 37
WI-STT-6-38-D	6 - 38

Kod towaru	Śr. φ [mm]
WI-GRAN-6	6
WI-GRAN-7	7
WI-GRAN-8	8
WI-GRAN10	10
WI-GRAN12	12
WI-GRAN15	15
WI-GRAN20	20
WI-GRAN25	25

Przedłużka do wiertel łopatkowych



Komplet wiertel świdrów do drewna



Kod towaru	Śr. φ [mm]
WI-KPL-SW6	6, 8, 10, 12, 16, 20
WI-KPL-SW8	8, 10, 12, 14, 16, 18, 20, 22

Komplet wiertel do drewna



Kod towaru	Śr. φ [mm]
WI-KPL-DR-8	3,0 - 10,0

Komplet wiertel łopatkowych



Kod towaru	Śr. φ [mm]
WI-KPL-DRŁ-B	10,0 - 25,0

Komplet wiertel cylindrycznych



Kod towaru	Śr. φ [mm]
WI-KPL-CL05EL	4,5,6,8,10

Komplet wiertel NWKA



Kod towaru	Śr. φ [mm]
WI-KPL-NWKA13EL	1,5 - 6,5
WI-KPL-NWKA19EL	1,5 - 10

Komplet wiertel do metalu NWKA



Kod towaru	Śr. φ [mm]
WI-KPL-NWKA13-B	1,5 - 6,5

Komplet wiertel do metalu HSS



TITAN kpl. - 19 szt.

Kod towaru	Śr. ϕ [mm]
WI-KPL-NWKA19	1,0 - 10,0

Komplet wiertel do frezarki górnoprzecionowej



kpl. - 6 / 12 szt.

Kod towaru	Ilość elem.
WI-FR-6EL	6
WI-FR12EL	12

Zestaw dłut SDS-plus



kpl. - 4 szt.

Kod towaru
WI-DŁKPL-4

Dłuto SDS Plus płaskie



HAWERA

Kod towaru	Wymiary [mm]
WI-DŁPŁ-20250-H	20 x 250

Dłuto SDS Plus szpiczaste



HAWERA

Kod towaru	Długość [mm]
WI-DŁSP-250-H	250

Dłuto SDS Plus szerokie



HAWERA

Kod towaru	Wymiary [mm]
WI-DŁSZ-35250-H	35 x 250

Dłuto szpiczaste SDS



Kod towaru	Wymiary [mm]
WI-DŁSP-14250	14 x 250

Dłuto płaskie SDS



Kod towaru	Wymiary [mm]
WI-DŁPŁ-14250	14 x 250
WI-DŁPŁ-20250	20 x 250
WI-DŁPŁ-30250	30 x 250
WI-DŁPŁ-40280	40 x 280

Dłuto „U” SDS



Kod towaru	Wymiary [mm]
WI-DŁU-250	16 x 250

Dłuto płaskie SDS-MAX



Kod towaru	Wymiary [mm]
WI-DŁPŁ-24400MAX	24 x 400
WI-DŁPŁ-50360MAX	50 x 360

Dłuto szpiczaste SDS-MAX



Kod towaru	Wymiary [mm]
WI-DŁSP-18600MAX	18 x 600

Wiertło koronowe - frez do muru



z uchwytem sześciokątnym lub SDS

Kod towaru	Śr. ϕ [mm]
WI-KOR65	65
WI-KOR65-SDS	65
WI-KOR80	80
WI-KOR80-SDS	80

Wycinarka do muru WOLFRAMOWA



Kod towaru	Śr. ϕ [mm]
WYCMUWO73	33 - 73
WYCMUWO83	33 - 83

Wycinarka do glazury



Kod towaru	Śr. ϕ [mm]
WYCGLAZ90	20 - 90
WYCGLAZ100	20 - 100

Wycinarka do PCV



Kod towaru	Śr. ϕ [mm]
WYCPCV	30 - 120

Wyrzynarka do drewna

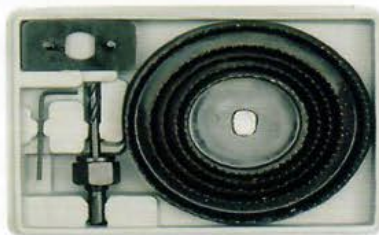

Kod towaru	Śr. ϕ [mm]	Kpl. [szt.]
WYRZDH-64	19 - 64	11
WYRZDH102	64 - 102	9
WYRZDH127	64 - 127	8

Otwornica BIMETALOWA



Kod towaru	Rozmiar
WYRZMH-16-D	16 mm, 5/8
WYRZMH-19-D	19 mm, 3/4
WYRZMH-20-D	20 mm, 25/32
WYRZMH-22-D	22 mm, 7/8
WYRZMH-24-D	24 mm, 15/16
WYRZMH-25-D	25 mm, 1
WYRZMH-27-D	27 mm, 1-1/16
WYRZMH-29-D	29 mm, 1-1/8
WYRZMH-30-D	30 mm, 1-3/16
WYRZMH-32-D	32 mm, 1-1/4
WYRZMH-35-D	35 mm, 1-3/8
WYRZMH-38-D	38 mm, 1-1/2
WYRZMH-40-D	40 mm, 1-9/16
WYRZMH-44-D	44 mm, 1-3/4
WYRZMH-48-D	48 mm, 1-7/8
WYRZMH-51-D	51 mm, 2
WYRZMH-54-D	54 mm, 2-1/8
WYRZMH-57-D	57 mm, 2-1/4
WYRZMH-60-D	60 mm, 2-3/8
WYRZMH-64-D	64 mm, 2-1/2
WYRZMH-68-D	68 mm, 2-11/16
WYRZMH-70-D	70 mm, 2-12/16
WYRZMH-73-D	73 mm, 2-7/8
WYRZMH-83-D	83 mm, 3-1/4
WYRZMH-86-D	86 mm, 3-3/8
WYRZMH-92-D	92 mm, 3-5/8
WYRZMH102-D	102 mm, 4
WYRZMH105-D	105 mm, 4-1/8
WYRZMH111-D	111 mm, 4-3/8
WYRZMH114-D	114 mm, 4-1/2
WYRZMH121-D	121 mm, 4-3/4
WYRZMH127-D	127 mm, 5
WYRZMH140-D	140 mm, 5-1/2
WYRZMH146-D	146 mm, 5-3/4
WYRZMH152-D	152 mm, 6
WYRZMH160-D	160 mm, 6-19/64
WYRZMH165-D	165 mm, 6-1/2
WYRZMH168-D	168 mm, 6-5/8
WYRZMH178-D	178 mm, 7
WYRZMH200-D	200 mm, 7-7/8
WYRZMH210-D	210 mm, 8-17/64

Wyrzynarka do drewna hartowane zęby



kpl. - 5 szt.

Kod towaru	Śr. ϕ [mm]
WYRZDH-95	60 - 95

Wyrzynarka do drewna hartowane zęby



kpl. - 7 szt.

Kod towaru	Rodzaj / Śr. ϕ [mm]
WYRZDH-63/25	plytka 1" 26 - 63
WYRZDH-63/50	głęboka 2" 26 - 63

Uchwyt do otwornic BIMETALOWYCH



Kod towaru	Rodzaj
WYRZMH-30-U	ϕ 13, 14-30

Uchwyt do otwornic BIMETALOWYCH



Kod towaru	Rodzaj
WYRZMH-200-U	ϕ 13, 32-200

Wiertło pilot do otwornic BIMETAL



Kod towaru	Rodzaj
WYRZMH-WI	6 mm

Przyrząd do poziomowania płytek



Kod towaru
PRZYDOPPL

Maszynka do cięcia glazury



Kod towaru	Rodzaj
PRZG-400	400
PRZG-600	600

Maszyna do glazury, amortyzowany blat



Kod towaru	Rodzaj
PRZGP-600	600
PRZGP-700	700

Maszynka do cięcia glazury z otwornicą

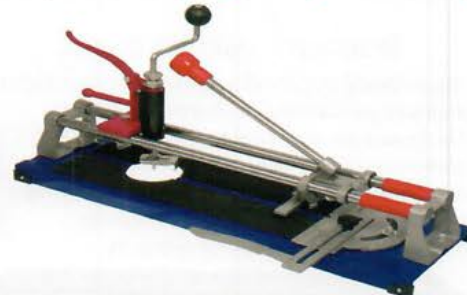

Kod towaru	Rodzaj
PRZGO-600	600

BRZESZCZOTY I PILNIKI

Skrót	Opis skrótu
DM	Drewno miękkie
DT	Drewno twarde
DK	Drewno klejone
S	Sklejka
PW	Płyta wiórowa
PS	Płyta stolarska

Skrót	Opis skrótu
PP	Płyta pilśniowa
PPL	Płyta pilśniowa laminowana
PL	Płyta laminowana
TS	Tworzywa sztuczne
MDF	MDF
MX	Płyta multipleks

Skrót	Opis skrótu
STM	Stal miękka
ALU	Aluminium
MKOL	Metale kolorowe
SZKAK	Szko akrylowe

do drewna typ BOSCH

Brzeszczot do wyrzynarki HAWERA



opak. 5 szt.

Kod towaru	Szer. zęba x dług. [mm]	Cięcie	DM	DT	DK	S	PW	PS	PP	PPL	PL	TS	MDF	MX	< mm
BWD-240502-J	1,35 x 50	krzywoliniowe	DM	DT	-	S	-	-	-	PPL	-	TS	-	-	25
BWD-240531-J	2,0 x 55	krzywoliniowe	DM	DT	-	S	PW	-	-	-	-	TS	-	-	20
BWD-240515-J	2,5 x 75	czyste	DM	DT	DK	S	PW	-	-	-	-	TS	-	-	30
BWD-240517-J	3,0 x 75	zgrabne	DM	DT	-	-	-	-	-	-	-	TS	-	-	60
BWD-240514-J	3,0 x 85	czyste	DM	DT	DK	-	-	-	-	-	-	TS	-	-	60
BWD-240520-J	4,0 x 75	szybkie	DM	DT	-	-	PW	-	-	-	-	-	-	-	60
BWD-240521-J	4,0 x 75	krzywoliniowe	DM	DT	-	-	PW	-	-	-	-	-	-	-	60
BWD-240516-J	4,0 x 75	szybkie	DM	DT	DK	-	PW	-	-	-	-	TS	-	-	60
BWD-144214-J	4,0 x 125	proste	DM	DT	-	-	-	-	-	-	-	TS	-	-	100
BWD-240545-ODW-J	2,5 x 75	czyste	DM	DT	-	S	-	-	PP	-	PL	TS	-	-	30
BWD-202436-J	2,0-3,0 x 90	odwrócone zęby TOP najszybszy	DM	DT	DK	S	PW	PS	-	-	-	-	MDF	MX	-
do drewna typu pozostałe															
BWD-240512	2,7-74	progresywne		DT							PL	TS			

Brzeszczot do wyrzynarki HAWERA

do metalu typ BOSCH



opak. 5 szt.

Kod towaru	Szer. zęba x dług. [mm]	Cięcie	STM	ALU	MKOL	SZKAK	TS
BWM-240523-J	1,2 x 50	proste	< 1,5-4 mm	ALU	< 1,5-4 mm	< 1,5-3 mm	-
BWM-240527-J	1,2 x 100	proste	< 3-6 mm	ALU	< 3-6 mm	-	-
BWM-240525-J	2,0 x 55	proste	< 3-6 mm	ALU	< 3-10 mm	-	-
BWM-240528-J	3,0 x 75	zgrabne	< 3-6 mm	ALU	< 3-15 mm	-	< 30 mm
BWM-265130	1,5-57	faliste	-	-	< 1,5-4 mm	-	-

Brzeszczot szablony do cięcia metalu



grube blachy, blachy perforowane (3-8 mm), masywne rury / profile (<100 mm).

Brzeszczot szablony do cięcia metalu

cienne blachy, blachy perforowane (1,5-4 mm), rury / profile (<175 mm), elastyczny brzeszczot do cięcia blisko powierzchni



Brzeszczot szablony do cięcia uniwersalnych - do drewna z metalem



drewno z gwoździami / metalem (<100 mm) blachy metalowe (3-10 mm), rury, profile aluminiowe (<100 mm), profile z tworzywa sztucznego (<100 mm), tworzywa sztuczne / tworzywa sztuczne wzmocnione włóknem szklanym

Kod towaru	Opak. [szt.]
BWS-144245	5

Kod towaru	Opak. [szt.]
BWS-144243	5

Kod towaru	Opak. [szt.]
BWS-121612	5

Brzeszczot szablony do cięcia uniwersalnych - do drewna z metalem

drewno z gwoździami / metalem (<175 mm) blachy metalowe (3-10 mm), profile aluminiowe (<175 mm), profile z tworzywa sztucznego / tworzywa sztucznego wzmocnionego włóknem szklanym (<175 mm) elastyczny brzeszczot do cięcia blisko powierzchni



Brzeszczot szablony do cięcia w drewnie



masywne drewno, bez gwoździ (<190 mm), świeże drewno, cięcie gałęzi (<190 mm), drewno opałowe (<190 mm)

Brzeszczot szablony do cięcia w drewnie

drewno konstrukcyjne (<100 mm), ściany drewniane (<100 mm), płyty: wiórowa, MDF (<60 mm), sklejka, tworzywa sztuczne (<100 mm), szczególnie do cięcia wgłębnych



Kod towaru	Opak. [szt.]
BWS-121613	5

Kod towaru	Opak. [szt.]
BWS-121611	5

Kod towaru	Opak. [szt.]
BWS-121600	5

Brzeszczoty z chwytem typu "T"



NOWOŚĆ

Kod towaru	Rodzaj / Opak. [szt.]
BWD-T01	2,5 x 100 mm / DREWNO / 2 szt.
BWD-T02	4,0 x 100 mm / DREWNO / 2 szt.
BWD-T03	3,0 x 100 mm / DREWNO / 2 szt.
BWD-T04	1,2 x 76 mm / DREWNO / 2 szt.
BWD-T06	4,0 x 100 mm / DREWNO / 2 szt.
BWD-T15	2,0 x 76 mm / DREWNO / 2 szt.
BWD-T18-ODW	2,5 x 100 mm / DREWNO / 2 szt.
BWD-T23	2,75 x 125 mm / DREWNO / 5 szt.
BWD-T40	76 mm / GLAZURA / 2 szt.
BWD-T50	DREWNO, METAL / 5 szt.

Brzeszczoty z chwytem typu "U"



NOWOŚĆ

Kod towaru	Rodzaj / Opak. [szt.]
BWD-U01	4,0 x 100 mm / DREWNO / 2 szt.
BWD-U03	3,0 x 100 mm / DREWNO / 2 szt.
BWD-U10	2,0 x 70 mm / DREWNO / 2 szt.
BWD-U11	4,0 x 100 mm / DREWNO / 2 szt.
BWD-U18-ODW	2,5 x 100 mm / DREWNO / 2 szt.
BWD-U50	DREWNO, METAL / 5 szt.

Brzeszczoty z chwytem typu "T"



NOWOŚĆ

Kod towaru	Rodzaj / Opak. [szt.]
BWM-T09	1,2 x 76 mm / METAL / 2 szt.
BWM-T11	2,0 x 76 mm / METAL / 5 szt.
BWM-T16	1,2 x 132 mm / METAL / 5 szt.

Brzeszczoty z chwytem typu "U"



NOWOŚĆ

Kod towaru	Rodzaj / Opak. [szt.]
BWM-U04	2,0 x 76 mm / METAL / 2 szt.
BWM-U05	0,8 x 76 mm / METAL / 5 szt.

Brzeszczot do piły do metalu zwykły

Brzeszczot do piły kabłąkowej

Brzeszczot do drewna mokrego YATO



Kod towaru	Rodzaj
BPI-M	jednostronny
	metal RAMA
BPI-M-M	dwustronny
	metal-metal RAMB
BPI-M-D	metal-drewno RAMD

Kod towaru	Szer x Dł. [mm]
BPI-LID-533	20 x 533
BPI-LID-610	20 x 610
BPI-LID-762	20 x 762
BPI-LID-914	20 x 914

Kod towaru	Dł. [mm]
BPI300-Y	300
BPI450-Y	450
BPI530-Y	530
BPI610-Y	610
BPI760-Y	760

Brzeszczot do piły diamentowy

Brzeszczot do metalu BI - METAL

Zdzierak do płyt kartonowo-gipsowych



kpl. 2 szt.

Kod towaru	Dł. [mm]
BPI-DIA300	300

Kod towaru	Dł. [mm]
BPI-B	300



Kod towaru	Dł. [mm]
ZDZ-250	250

Zdzierak do płyt kartonowo-gipsowych

Komplet dłut

Pilnik okrągły do pił



Kod towaru	Wym. [mm]
ZDZ14040	140 x 40

Kod towaru	Ilość [szt.]
DLU-KPL4	4

Kod towaru	Rodzaj
PILO20/4,0	200 x 4,0
PILO20/4,5	200 x 4,5
PILO20/4,8	200 x 4,8
PILO20/5,2	250 x 5,2

Pilnik tarnik płaski

Pilnik tarnik półokrągły

Pilnik tarnik okrągły



Kod towaru	Dł. [mm]
PILT-PŁ200-C	200

Kod towaru	Dł. [mm]
PILT-POK200-C	200

Kod towaru	Dł. [mm]
PILT-OK200-C	200

Pilnik półokrągły drewniana rączka



Kod towaru	Rodzaj
PIL-POK200/1	# 1
PIL-POK200/2	# 2
PIL-POK200/3	# 3

Pilnik płaski drewniana rączka



Kod towaru	Rodzaj
PIL-PL200/1	# 1
PIL-PL200/2	# 2
PIL-PL200/3	# 3

Pilnik trójkątny drewniana rączka



Kod towaru	Rodzaj
PIL-TR200/1	# 1
PIL-TR200/2	# 2
PIL-TR200/3	# 3

Pilnik kwadratowy drewniana rączka



Kod towaru	Rodzaj
PIL-KW200/1	# 1
PIL-KW200/2	# 2
PIL-KW200/3	# 3

Pilnik okrągły drewniana rączka



Kod towaru	Rodzaj
PIL-OK200/1	# 1
PIL-OK200/2	# 2
PIL-OK200/3	# 3

Pilnik półokrągły 250 mm YATO



Kod towaru	Rodzaj
PILD25/1-Y	# 1
PILD25/2-Y	# 2
PILD25/3-Y	# 3

Pilnik okrągły 250 mm YATO



Kod towaru	Rodzaj
PILO25/1-Y	# 1
PILO25/2-Y	# 2
PILO25/3-Y	# 3

Pilnik płaski 250 mm YATO



Kod towaru	Rodzaj
PILP25/1-Y	# 1
PILP25/2-Y	# 2
PILP25/3-Y	# 3

Pilnik kwadratowy 250 mm YATO



Kod towaru	Rodzaj
PILK25/1-Y	# 1
PILK25/2-Y	# 2

Pilnik trójkątny 250 mm YATO



Kod towaru	Rodzaj
PILT25/1-Y	# 1
PILT25/2-Y	# 2
PILT25/3-Y	# 3

PIŁY I SKRZYNKI UCIOSOWE

Piła tarczowa ze spiekami



ZE SPIEKIEM Z WĘGLIKÓW
Piły z zębami z węglików spiekanych do cięcia drewna, PCV i płyt polimerowych

Kod towaru	Śr zew. ϕ [mm] / Ilość zębów
PITS15024	150 / 24
PITS15040	150 / 40
PITS16040	160 / 40
PITS16048	160 / 48
PITS18018	180 / 18
PITS18024	180 / 24
PITS18040	180 / 40
PITS18060	180 / 60
PITS18556	185 / 56
PITS20024	200 / 24
PITS20040	200 / 40
PITS20060	200 / 60
PITS25040	250 / 40

Piła tarczowa bez spieków ϕ 30



Kod towaru	Śr zew. ϕ [mm] / Ilość zębów
PITS25060	250 / 60
PITS25080	250 / 80
PITS30040	300 / 40
PITS30060	300 / 60
PITS30080	300 / 80
PITS35040	350 / 40
PITS35060	350 / 60
PITS35080	350 / 80
PITS40040	400 / 40
PITS40060	400 / 60
PITS40080	400 / 80

Kod towaru	Śr zew. ϕ [mm] / Ilość zębów
PIT45024	450 / 24
PIT45036	450 / 36
PIT45060	450 / 60
PIT50036	500 / 36
PIT50060	500 / 60
PIT60036	600 / 36
PIT60060	600 / 60

Piła tarczowa ze spiekami do cięcia drewna ϕ 22



Kod towaru	Śr zew. ϕ [mm] / Ilość zębów
PITS11524	115 / 24
PITS12524	125 / 24
PITS12540	125 / 40

Piła tarczowa bez widii do cięcia drewna ϕ 22



Kod towaru	Śr zew. ϕ [mm] / Ilość zębów
PIT11560	115 / 60
PIT12560	125 / 60

Piła ze spiekami do drewna śr. otworu ϕ 22,23



Kod towaru	Śr zew. ϕ [mm] / Ilość zębów
PITS-11524-WC	115 / 24
PITS-12524-WC	125 / 24

Piła kabłąkowa



Kod towaru	Dł. [mm]
PIKAL530	530
PIKAL610	610
PIKAL760	760
PIKAL914	914

Piła kabłąkowa YATO



Kod towaru	Dł. [mm]
PIKALY300-Y	300
PIKALY450-Y	450
PIKALY530-Y	530
PIKALY610-Y	610
PIKALY760-Y	760

Piła płatnica hartowana JOBI



Kod towaru	Dł. [mm]
PIPLP400-B	400
PIPLP450-B	450
PIPLP500-B	500
PIPLP550-B	550

Piła płatnica YATO



Kod towaru	Dł. [mm]
PIKALY300-Y	300
PIKALY450-Y	450
PIKALY530-Y	530
PIKALY610-Y	610
PIKALY760-Y	760

Piła płatnica



Kod towaru	Dł. [mm]
PIPLP400L	400
PIPLP450L	450
PIPLP500L	500

Piła do GAZOBETONU



ze spiekami

Kod towaru	Dł. [mm] / ilość zębów
PIGAZ600/15	600 / 15
PIGAZ600/29	600 / 29
PIGAZ700/34	700 / 34

Piła do gipsu YATO



Kod towaru	Dł. [mm]
PIG150-Y	150
PIG300-Y	300

Piła do gipsu



Kod towaru	Dł. [mm]
PIG150	150

Piła do metalu z drewnianą rączką



Kod towaru	Dł. [mm]
PIMERD-300+BI	300

Piła do metalu JUCO

**PRODUKT
POLSKI**



Kod towaru	Dł. [mm]
PIMERD-520-JU	520

Piła do metalu



Kod towaru	Dł. [mm]
PIMERD-150	150

Piła do metalu



Kod towaru	Dł. [mm]
PIMERD-X300	300

Skrzynka uciosowa plastikowa + piła



Kod towaru	Długość [mm]
SKRZU-PL+P-B	300

Skrzynka uciosowa drewniana



Kod towaru	Wym. [mm]
SKRZU/DR45	450 x 110

Skrzynka uciosowa drewniana + piła



Kod towaru	Dł. [mm]
SKRZU-DR+P-B	250

Skrzynka uciosowa plastikowa profesjonalna

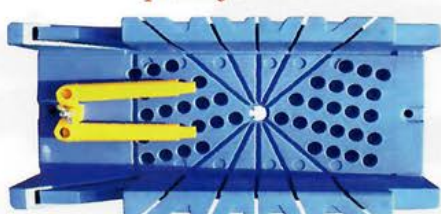

Kod towaru	Rodzaj
SKRZU-PLM	4,5" M

Gratownik do rur



Kod towaru	Sr. rury [mm]
GRAT	6 - 40

Obcinak do rur PCV YATO



Kod towaru	Zakres [mm]
OBCPCV-42-Y	42

Obcinak do rur PCV



Kod towaru	Zakres [mm]
OBCPCV-42	42

Obcinak do rur miedzianych



Kod towaru	Zakres [mm]
OBCU-28	3 – 28
OBCU-35	3 – 35

SZCZYPCE

Szczypce uniwersalne JUCO



Kod towaru	Długość [mm]
SZCZ-UN160	160
SZCZ-UN180	180

Szczypce uniwersalne JUCO



Kod towaru	Długość [mm]
SZCZ-UN160-J	160
SZCZ-UN180-J	180
SZCZ-UN200-J	200

Szczypce uniwersalne JUCO



Kod towaru	Długość [mm]
SZCZ-UN160-JU	160
SZCZ-UN180-JU	180
SZCZ-UN200-JU	200

Szczypce uniwersalne polerowane YATO



Kod towaru	Długość [mm]
SZCZ-UN160-Y	160
SZCZ-UN180-Y	180
SZCZ-UN200-Y	200

Szczypce wygięte YATO



Kod towaru	Długość [mm]
SZCZ-WY160-Y	160
SZCZ-WY200-Y	200

Szczypce proste YATO



Kod towaru	Długość [mm]
SZCZ-PR160-Y	160
SZCZ-PR200-Y	200

Szczypce półokrągłe polerowane JUCO



Kod towaru	Długość [mm]
SZCZ-POK-160-JU	160
SZCZ-POK-200-JU	200

Szczypce półokrągłe odgięte polerowane JUCO



Kod towaru	Długość [mm]
SZCZ-POKO-160-JU	160
SZCZ-POKO-200-JU	200

Szczypce prostokątne polerowane JUCO



Kod towaru	Długość [mm]
SZCZ-PRKA-160-JU	160

Szczypce okrągłe YATO



Kod towaru	Długość [mm]
SZCZ-OK160-Y	160

Szczypce okrągłe polerowane JUCO



Kod towaru	Długość [mm]
SZCZ-OKR-160-JU	160

Szczypce płaskie YATO



Kod towaru	Długość [mm]
SZCZ-PL160-Y	160

Szczypce tnące JUCO



Kod towaru	Długość [mm]
SZCZ-TN140	140
SZCZ-TN160	160
SZCZ-TN180	180

Szczypce tnące JUCO



Kod towaru	Długość [mm]
SZCZ-TN140-J	140
SZCZ-TN160-J	160
SZCZ-TN180-J	180

Szczypce tnące JUCO



Kod towaru	Długość [mm]
SZCZ-TN-160-JU	160
SZCZ-TN-180-JU	180

ZAMOCOWANIA

NARZĘDZIA

OGRÓD

WENTYLACJA

HYDRAULIKA

ELEKTRYKA

NOWOŚCI

Szczypce boczne YATO



Kod towaru	Długość [mm]
SZCZ-TN160-Y	160
SZCZ-TN180-Y	180

Szczypce do izolacji



Kod towaru	Długość [mm]
SZCZ-IZ160-Y	160 YATO
SZCZ-IZO160-JU	160 JUCO

Komplet szczypiec



opak. 4 szt.

Kod towaru	Rodzaj
SZCZKPL4-B	2 x 110 mm 2 x 120 mm

Szczypce zatrzaskowe



Kod towaru	Długość [mm]
SZCZ-ZAT250	250

Szczypce do zaciskania konektorów YATO



3 rodzaje konektora

Kod towaru	Długość [mm]
SZCZ-KON-Y	180

Szczypce do łączenia profili YATO



zastępuje wkręty

Kod towaru	Długość [mm]
SZLP-Y	275

Szczypce czołowe YATO



Kod towaru	Długość [mm]
SZCZ-CZ160-Y	160
SZCZ-CZ180-Y	180

Szczypce czołowe JUCO



PRODUKT POLSKI

Kod towaru	Długość [mm]
SZCZ-CZO180-JU	180

Szczypce segera wewnętrzne proste YATO



Kod towaru	Długość [mm]
SZCZSE-WP150-Y	150

Szczypce segera wewnętrzne wygięte YATO



Kod towaru	Długość [mm]
SZCZSE-WW150-Y	150

Szczypce segera zewnętrzne proste YATO



Kod towaru	Długość [mm]
SZCZSE-ZP150-Y	150

Szczypce segera zewnętrzne wygięte YATO



Kod towaru	Długość [mm]
SZCZSE-ZW150-Y	150

Szczypce segera wewnętrzne wygięte



Kod towaru	Długość [mm]
SZCZSE-WW	180

Szczypce segera zewnętrzne proste



Kod towaru	Długość [mm]
SZCZSE-ZP	180

Szczypce segera zewnętrzne wygięte



Kod towaru	Długość [mm]
SZCZSE-ZW	180

Szczypce segera wewnętrzne proste



Kod towaru	Długość [mm]
SZCZSE-WP	180

Szczypce obcęg



Kod towaru	Długość [mm]
SZCZ-OBC-160-D	160

Szczypce obcęg



PRODUKT POLSKI

Kod towaru	Długość [mm]
SZCZ-OBC-160-JU	160
SZCZ-OBC-180-JU	180
SZCZ-OBC-200-JU	200

Szczypce obcegi YATO



Kod towaru	Długość [mm]
SZCZ-OBC-160-Y	160
SZCZ-OBC-180-Y	180
SZCZ-OBC-200-Y	200

Szczypce obcegi JUCO



Kod towaru	Długość [mm]
SZCZ-OBC-180	180
SZCZ-OBC-200	200
SZCZ-OBC-230	230

Szczypce do glazury



Kod towaru	Długość [mm]
SZCZ-GL200	200

Szczypce tynkarskie



Kod towaru	Długość [mm]
SZCZ-TY225-B	225

Szczypce tynkarskie YATO



Kod towaru	Długość [mm]
SZCZ-TY200-Y	200
SZCZ-TY275-Y	275

Szczypce tynkarskie JUCO



Kod towaru	Długość [mm]
SZCZ-TYNK220-JU	220
SZCZ-TYNK250-JU	250

**PRODUKT
POLSKI**

Nożyce do cięcia blachy



Kod towaru	Rodzaj
N-BLP-PR	proste
N-BLP-L	lewe
N-BLP-P	prawe

Nożyce do cięcia blachy JUCO



Kod towaru	Rodzaj
N-BLP-PROS-JU	proste
N-BLP-L-JU	lewe
N-BLP-P-JU	prawe

**PRODUKT
POLSKI**

Nożyce do cięcia blachy YATO



Kod towaru	Rodzaj
N-BL-Y	proste
N-BL-L-Y	lewe
N-BL-P-Y	prawe

Szczypce do łamania i cięcia glazury



Kod towaru	Dł. [mm]
SZCZ-GLC	210

Nożyce do cięcia drutu



Kod towaru	Rodzaj
N-DRU12	12"
N-DRU14	14"
N-DRU18	18"

Nożyce do cięcia drutu YATO



Kod towaru	Wielkość	Dł. [mm]	Max ϕ [mm]
N-DRUY14	14"	350	6
N-DRUY18	18"	450	7
N-DRUY24	24"	600	10
N-DRUY30	30"	750	12
N-DRUY36	36"	900	14
N-DRUY40	40"	1050	16

NOŻE

Noż do tapet zwykły zatraskowy



Kod towaru	Rodzaj [mm]
N-TA18	18
N-TA18-P	18 przezroczysty
N-TA18-B	18

Noż do tapet PRO



Kod towaru	Rodzaj [mm]
N-TA09	9

Noż do tapet zatraskowy metalowa prowadnica i gumowe wykończenie



Kod towaru	Rodzaj [mm]
N-TA18Z	18

Noż do tapet z kółkiem zaciskowym metalowa prowadnica i gumowe wykończenie



Kod towaru	Rodzaj [mm]
N-TA18K	18
N-TA25K	25

Noż do tapet metalowy



Kod towaru	Rodzaj [mm]
N-TA18-MET-J	18

Noż do tapet z magazynkiem 5 ostrzy



Kod towaru	Rodzaj [mm]
N-TAMAG	18

Nóż do tapet AUTOMAT - 3 ostrza



Kod towaru	Długość [mm]
N-TAA-18	18

Nóż do cięcia waty / wełny mineralnej

ostrze ze stali nierdzewnej



Kod towaru	Długość [mm]
N-W	280

Nóż do cięcia papy



Kod towaru	Długość [mm]
N-PAP-Y	230

Nóż monterski 5"



Kod towaru	Długość [mm]
N-MONT-5-B	205

Nóż monterski prosty



Kod towaru	Rodzaj
N-MONT5-J	prosty

Nóż uniwersalny

na ostrza trapezowe



Kod towaru	Rodzaj / Długość [mm]
N-TM-B	metalowy / 150

Nóż hakowy

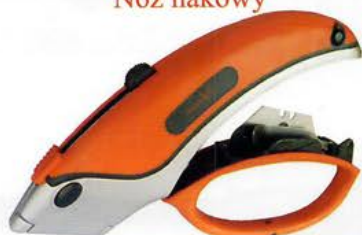

Kod towaru	Rodzaj ostrzy
N-WH	hakowe

Nóż do szkła diamentowy



Kod towaru	Rodzaj
N-SZK-J	diamentowy

Nożyczki wielofunkcyjne



Kod towaru
NOZ

Ostrze trapezowe do noża uniwersalnego



Kod towaru	Opak. [szt.]
N-OTRAP	10

Ostrze hakowe do wykładzin



Kod towaru	Opak. [szt.]
N-OHAK	10

Ostrze noża do tapet



Kod towaru	Rodzaj [mm] / Opak. [szt.]
N-O9	9 / 5
N-O18	18 / 10
N-O25	25 / 10

Ostrze noża do tapet PROFI



3 x dłuższa żywotność

Kod towaru	Rodzaj [mm] / Opak. [szt.]
N-O18-PR	18 / 10

Kółko do glazara



Kod towaru	Śr. φ [mm]
KOLG14	14
KOLG16.	16
KOLG22.	22

ŁOMY I PUNKTAKI, PRZECINAKI I PRZEBIJAKI

Łom z gumową rączką



Kod towaru	Długość [mm]
ŁOMG300-B	300
ŁOMG750	750

Łom – wyciągacz jednostronny JUCO



Kod towaru	Długość [mm]
ŁOM-WYC-300	300

Łom budowlany sześciokątny



Kod towaru	Długość [mm]
ŁOMSZ-600-B	600

ZAMOCOWANIA

NARZĘDZIA

OGROD

WENTYLACJA

HYDRAULIKA

ELEKTRYKA

NOWOŚCI

Łom budowlany sześciokątny JUCO



**PRODUKT
POLSKI**

Kod towaru	Długość [mm]
ŁOMS-400	400
ŁOMS-500	500
ŁOMS-600	600
ŁOMS-700	700
ŁOMS-800	800
ŁOMS-900	900
ŁOMS1000	1000

Łom budowlany sześciokątny PLX

Pręt 6 - kątny 19 mm GATUNEK STALI C45E



**PRODUKT
POLSKI**

Kod towaru	Długość [mm]
ŁOMSZ-400-PLX	400
ŁOMSZ-500-PLX	500
ŁOMSZ-600-PLX	600
ŁOMSZ-700-PLX	700
ŁOMSZ-800-PLX	800
ŁOMSZ-900-PLX	900
ŁOMSZ1000-PLX	1000

Łom budowlany żebrowany JUCO



**PRODUKT
POLSKI**

Kod towaru	Długość [mm]
ŁOM1200	1200
ŁOM1500	1500

Punktak ślusarski JUCO



**PRODUKT
POLSKI**

Kod towaru	Długość [mm]
PUNKT-100	100

Znacznik traserski



Kod towaru	Długość [mm]
PUN-ZG-140	140
PUN-ZT	150

Przecinak z osłoną



Kod towaru	Długość [mm]
PRZEC-IMP250	250
PRZEC-IMP300	300

Przecinak z osłoną JUCO



**PRODUKT
POLSKI**

Kod towaru	Długość [mm]
PRZEC-300	300
PRZEC-350	350
PRZEC-400	400
PRZEC-450	450
PRZEC-500	500

Przecinak z osłoną



Kod towaru	Długość [mm]
PRZECOS300-B	300

Przecinak z osłoną



Pręt 6 - kątny 19 mm
GATUNEK STALI C45E

**PRODUKT
POLSKI**

Kod towaru	Długość [mm]
PRZEC-250-PLX	250
PRZEC-300-PLX	300
PRZEC-350-PLX	350
PRZEC-400-PLX	400
PRZEC-450-PLX	450
PRZEC-500-PLX	500

Przebijak murarski z osłoną JUCO



**PRODUKT
POLSKI**

Kod towaru	Długość [mm]
PRZEB-300-JU	300

Przebijak murarski z osłoną



Kod towaru	Długość [mm]
PRZEB-IMP3	300

SIEKIERY I MŁOTKI

Siekiera kuta LUX



**PRODUKT
POLSKI**

Kod towaru	Waga [g]
SIEK040-PLX	400
SIEK060-PLX	600
SIEK080-PLX	800
SIEK100-PLX	1000
SIEK125-PLX	1250
SIEK150-PLX	1500
SIEK180-PLX	1800

Siekiera kuta JUCO



**PRODUKT
POLSKI**

Kod towaru	Waga [g]
SIEK-060-JU	600
SIEK-080-JU	800
SIEK-100-JU	1000
SIEK-125-JU	1250
SIEK-150-JU	1500
SIEK-180-JU	1800
SIEK-200-JU	2000
SIEK-250-JU	2500

Siekiera fiberglass



Kod towaru	Waga [g]
SIEKFIB060	600
SIEKFIB080	800
SIEKFIB100	1000
SIEKFIB125	1250
SIEKFIB150	1500

ZAMOCOWANIA

NARZĘDZIA

OGRÓD

WENTYLACJA

HYDRAULIKA

ELEKTRYKA

NOWOŚCI

Siekiera budowlana JUCO



**PRODUKT
POLSKI**

Kod towaru	Waga [g]
SIEK-BU-080	800

Siekiera z klinem kuta LUX



Kod towaru	Waga [g]
SIE-KK120-PLX	1200

Kilof nieoprawiony



Kod towaru	Waga [g]
KILOF-250-NOP	2500

Kilof JEDNOSTRONNY ostry nieoprawiony



Kod towaru	Waga [g]
KILOFJ-150-NOP	1500

Siekiero - Młot LUX



**PRODUKT
POLSKI**

Kod towaru	Waga [g]
SIEKMŁ250-PLX	2500

Młotek ślusarski fiberglass



Kod towaru	Waga [g]
MŁSLFIB-002	200
MŁSLFIB-003	300
MŁSLFIB-005	500
MŁSLFIB-008	800
MŁSLFIB-010	1000
MŁSLFIB-015	1500
MŁSLFIB-020	2000

Młotek ślusarski JUCO



**PRODUKT
POLSKI**

Kod towaru	Waga [g]
MŁSLC-001-JU	100
MŁSLC-002-JU	200
MŁSLC-003-JU	300
MŁSLC-005-JU	500
MŁSLC-007-JU	700
MŁSLC-008-JU	800
MŁSLC-010-JU	1000
MŁSLC-015-JU	1500
MŁSLC-020-JU	2000
CIEŻKI	
MŁSLC-030-JU	3000
MŁSLC-040-JU	4000
MŁSLC-050-JU	5000
MŁSLC-060-JU	6000
MŁSLC-080-JU	8000
MŁSLC-100-JU	10000

Młotek ślusarski LUX



**PRODUKT
POLSKI**

Kod towaru	Waga [g]
MŁSL-001-PLX	100
MŁSL-003-PLX	300
MŁSL-004-PLX	400
MŁSL-005-PLX	500
MŁSL-007-PLX	700
MŁSL-008-PLX	800
MŁSL-010-PLX	1000
MŁSL-015-PLX	1500
MŁSL-020-PLX	2000
CIEŻKI	
MŁSL-030-PLX	3000
MŁSL-040-PLX	4000
MŁSL-050-PLX	5000
MŁSL-060-PLX	6000
MŁSL-080-PLX	8000
MŁSL-100-PLX	10000

Młotek gumowy



drewniana rączka

Kod towaru	Śr. ϕ [mm]
MŁG45	45
MŁG55	50
MŁG65	65

Młotek spawalniczy



NOWOŚĆ!

Część robocza kuta, hartowana indukcyjnie i malowana. Trzon bukowy lakierowany.

Kod towaru	Waga [g]
MŁSP	260

Młotek gumowy YATO



drewniana rączka

Kod towaru	Waga [g]
MŁGY580-Y	580
MŁGY780-Y	780
MŁGY980-Y	980

Młotek gumowy



metalowa rączka

Kod towaru	Śr. ϕ [mm]
MŁGM50-B	50
MŁGM65-B	65
MŁGM90-B	90

Młotek gumowy



fiberglass rączka

Kod towaru	Śr. ϕ [mm]
MŁGF55	50
MŁGF65	65
MŁGF75	75

Młotek kamieniarski



Kod towaru	Waga [g]
MŁKAM-150-B	1500

Młotek kamieniarski YATO



Kod towaru	Waga [g]
MŁKAM-Y	1250

Młotek kamieniarski JUCO



gumowa osłona

Kod towaru	Waga [g]
MŁKM-150-JU	1500

Młotek stolarski MONOBLOCK



gumowa rączka

Kod towaru	Waga [g]
MŁST-M	600

Młotek murarski fiberglass



Kod towaru	Waga [g]
MŁMUR-BPF	600

Młotek murarski BERLIN YATO



Kod towaru	Waga [g]
MŁMURB-Y	600

Młotek murarski MONOBLOCK XL KUTY



Kod towaru	Waga [g]
MŁMUR-M	600

Młotek murarski JUCO



PRODUKT POLSKI

Kod towaru	Waga [g]
MŁMUR-0,7-JU	700

Młotek murarski BERLIN KUTY YATO



Kod towaru	Waga [g]
MŁMUR-Y	600

Młotek murarski z magnesem MONOBLOCK JUCO



Kod towaru	Waga [g]
MŁMUR-MJU	1100

Młotek ciesielski



rączka fiberglass

Kod towaru	Waga [g]
MŁCIE-FIB	600

Młotek ciesielski MONOBLOCK XL KUTY

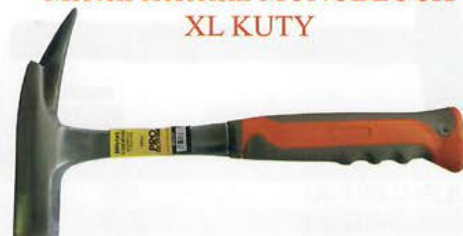

Kod towaru	Waga [g]
MŁCIE-M	600

Młotek ciesielski z magnesem JUCO



PRODUKT POLSKI

Kod towaru	Waga [g]
MŁCIE-0,6-JU	600

Młotek ciesielski KUTY YATO



Kod towaru	Waga [g]
MŁCIE-Y	600

Młotek ciesielski z magnesem MONOBLOCK JUCO



Kod towaru	Waga [g]
MŁCIE-MJU	1000

Ścisk stolarski typu C



kpl. 3 szt.

Kod towaru	Zakres pracy [mm]
SCISK 25-50KPL B	25, 50, 75

Ścisk stolarski



Kod towaru	Wymiary [mm]
SCISKMA-03008	300 x 80
SCISKMA-03012	300 x 120
SCISKMA-05012	500 x 120

Ścisk stolarski



Kod towaru	Wymiary [mm]
SCISK-02005	200 x 50
SCISK-02505	250 x 50
SCISK-03005	300 x 50
SCISK-03008	300 x 80
SCISK-03012	300 x 120
SCISK-05008	500 x 80
SCISK-05012	500 x 120
SCISK-08012	800 x 120
SCISK-10012	1000 x 120

ZAMOCOWANIA

NARZĘDZIA

OGRÓD

WENTYLACJA

HYDRAULIKA

ELEKTRYKA

NOWOŚCI

NASADKI I KLUCZE

Nasadka sześciokątna YATO



rodzaj 1/2"

Kod towaru	Rodzaj
NAS08-Y	8
NAS09-Y	9
NAS10-Y	10
NAS11-Y	11
NAS12-Y	12
NAS13-Y	13
NAS14-Y	14
NAS15-Y	15
NAS16-Y	16
NAS17-Y	17
NAS18-Y	18
NAS19-Y	19
NAS20-Y	20
NAS21-Y	21
NAS22-Y	22
NAS23-Y	23
NAS24-Y	24
NAS27-Y	27
NAS30-Y	30

Nasadka dwunastokątna, krótka



rodzaj 1/2"

Kod towaru	Rodzaj
NAS-08	8
NAS-10	10
NAS-12	12
NAS-13	13
NAS-14	14
NAS-15	15
NAS-16	16
NAS-17	17
NAS-18	18
NAS-19	19
NAS-21	21
NAS-22	22
NAS-24	24
NAS-27	27
NAS-30	30

Nasadka sześciokątna długa



rodzaj 1/2"

Kod towaru	Rodzaj
NAS-08-D	8
NAS-10-D	10
NAS-12-D	12
NAS-13-D	13
NAS-14-D	14
NAS-15-D	15
NAS-16-D	16
NAS-17-D	17
NAS-18-D	18
NAS-19-D	19
NAS-21-D	21
NAS-22-D	22
NAS-24-D	24
NAS-27-D	27
NAS-30-D	30
NAS-32-D	32

Klucz płasko-oczkowy JUCO



Kod towaru	Rozmiar [mm]
KLU06-JU	6
KLU07-JU	7
KLU08-JU	8
KLU09-JU	9
KLU10-JU	10
KLU11-JU	11
KLU12-JU	12
KLU13-JU	13
KLU14-JU	14
KLU15-JU	15
KLU16-JU	16
KLU17-JU	17
KLU18-JU	18
KLU19-JU	19
KLU20-JU	20
KLU21-JU	21
KLU22-JU	22
KLU24-JU	24
KLU25-JU	25
KLU27-JU	27
KLU30-JU	30
KLU32-JU	32
KLU36-JU	36

Klucz płasko-oczkowy



Kod towaru	Rozmiar [mm]
KLU06-D	6
KLU07-D	7
KLU08-D	8
KLU09-D	9
KLU10-D	10
KLU11-D	11
KLU12-D	12
KLU13-D	13
KLU14-D	14
KLU15-D	15
KLU16-D	16
KLU17-D	17
KLU18-D	18
KLU19-D	19
KLU20-D	20
KLU21-D	21
KLU22-D	22
KLU23-D	23
KLU24-D	24
KLU25-D	25
KLU26-D	26
KLU27-D	27
KLU28-D	28
KLU29-D	29
KLU30-D	30
KLU32-D	32
KLU36-D	36
KLU38-D	38

Klucz płasko - oczkowy z GRZECHOTKĄ



Kod towaru	Rozmiar [mm]
KLU-GRZEPO-08	8
KLU-GRZEPO-10	10
KLU-GRZEPO-11	11
KLU-GRZEPO-12	12
KLU-GRZEPO-13	13
KLU-GRZEPO-14	14
KLU-GRZEPO-15	15
KLU-GRZEPO-17	17
KLU-GRZEPO-19	19

Klucz płaski dwustronny JUCO



Kod towaru	Rozmiar [mm]
KLUDW-6-7-JU	6 - 7
KLUDW-8-9-JU	8 - 9
KLUDW-10-11-JU	10 - 11
KLUDW-12-13-JU	12 - 13
KLUDW-13-17-JU	13 - 17
KLUDW-14-15-JU	14 - 15
KLUDW-16-17-JU	16 - 17
KLUDW-17-19-JU	17 - 19
KLUDW-18-19-JU	18 - 19
KLUDW-19-22-JU	19 - 22
KLUDW-20-22-JU	20 - 22

Klucz do świece



Kod towaru	Rodzaj
KLUSW-16	1/2" - φ 16
KLUSW-21	1/2" - φ 21

Przedłużka przesuwna



Kod towaru	Rodzaj [mm]
KLUSW-PRZ-252	1/2" - 252

Klucze oczkowe - oczko gięte



Kod towaru	Rozmiar / Ilość elem.
KLUOG-617/6-C	6 - 17 / 6
KLUOG-622/8-C	6 - 22 / 8
KLUOG-632/12-C	6 - 32 / 12

Klucze płaskie



kpl. 8 szt.

Kod towaru	Rozmiar [mm]
KLUP-622/8-B	6 - 22

Zestaw kluczy płasko - oczkowych DEDRA



Kod towaru	Rozmiar / Ilość elem.
KLUPO-619/8-D	6 - 19 / 8
KLUPO-632/25-D	6 - 32 / 25
KLUPO-817/6-D	8 - 17 / 6
KLUPO-822/12-D	8 - 22 / 12

Klucze płasko - oczkowe



kpl. 10 szt.

Kod towaru	Rozmiar [mm]
KLUPO-619/10	6 - 19

Klucze płasko - oczkowe



kpl. 12 szt.

Kod towaru	Rozmiar [mm]
KLUPO-622/12-B	6 - 22

Klucze płasko - oczkowe



Kod towaru	Rozmiar / Ilość elem.
KLUPO-617/6	6-17 / 6
KLUPO-622/8	6-22 / 8
KLUPO-632/12	6-32 / 12
JUCO	
KLUPO-619/12-JU	6-19 / 12

Komplet kluczy imbusowych z końcówką kulistą - krótkie 1,5 - 10



kpl. 9 szt.

Kod towaru	Rodzaj
KLU-IMK-K	-
KLU-IMK-K-Y	YATO

Komplet kluczy imbusowych z końcówką kulistą - długie 1,5 - 10



Kod towaru	Rodzaj
KLU-IMK-D	-
KLU-IMK-D-D	Dedra

Komplet kluczy imbusowych - krótkie



kpl. 9 szt.

Kod towaru	Rodzaj
KLU-IM-K-Y	YATO

Komplet kluczy imbusowych - długie



kpl. 9 szt.

Kod towaru	Rodzaj
KLU-IM-D	-
KLU-IM-D-D	Dedra
KLU-IM-D-Y	Yato

Komplet kluczy TORX - krótkie T10 - T50



kpl. 9 szt.

Kod towaru	Rodzaj
KLU-TX-K	-

Komplet kluczy TORX - długie T10 - T50



kpl. 9 szt.

Kod towaru	Rodzaj
KLU-TX-D	-
KLU-TX-D-D	Dedra
KLU-TX-D-Y	Yato

ZAMOCOWANIA

NARZĘDZIA

OGRÓD

WENTYLACJA

HYDRAULIKA

ELEKTRYKA

NOWOŚCI

Klucz imbusowy metryczny długi PREMIUM



Kod towaru	Rodzaj
KLU-IMB-20	2,0
KLU-IMB-25	2,5
KLU-IMB-30	3,0
KLU-IMB-40	4,0
KLU-IMB-50	5,0
KLU-IMB-60	6,0
KLU-IMB-70	7,0
KLU-IMB-80	8,0
KLU-IMB-90	9,0
KLU-IMB100	10,0
KLU-IMB120	12,0
KLU-IMB130	13,0
KLU-IMB140	14,0
KLU-IMB170	17,0
KLU-IMB190	19,0

Klucz imbusowy z końcówką kulistą długi - PREMIUM



Kod towaru	Rodzaj
KLU-IMBL-20	2,0
KLU-IMBL-25	2,5
KLU-IMBL-30	3,0
KLU-IMBL-40	4,0
KLU-IMBL-50	5,0
KLU-IMBL-60	6,0
KLU-IMBL-70	7,0
KLU-IMBL-80	8,0
KLU-IMBL-90	9,0
KLU-IMBL100	10,0

Zestaw kluczy rurowych 8 elementów



Kod towaru	Wymiary [mm]
KLURUR-6-22	6 - 22

Komplet kluczy nasadkowych z grzechotką 1/4"



Kod towaru	Ilość elem. [szt.]
KLU-KPL-G-11EL	11

Komplet kluczy nasadkowych z grzechotką 1/2"



kpl. 19 szt.

Kod towaru	Rozmiar nasadek
KLU-KPL-G-19EL	8 - 32 mm

Komplet kluczy nasadkowych z grzechotką 1/4"



kpl. 27 szt.

Kod towaru	Rozmiar nasadek
KLU-KPL-G-27EL	4 - 13 mm

Klucz - grzechotka



Kod towaru	Rodzaj
KLU-GRZE1/4	1/4"
KLU-GRZE1/2	1/2"

Klucz - grzechotka



Kod towaru	Rodzaj
KLU-GRZE-1/2-B	1/2"

Pokrętło do gwintowników



Kod towaru	Rodzaj
GW-POG-1-8	M1 - M8
GW-POG-3-12	M3 - M12

Pokrętło do narzynek



Kod towaru	Rodzaj
GW-PON-4,5-6	4,5 - 6
GW-PON-0709	7 - 9
GW-PON-1011	10 - 11
GW-PON-1214	12 - 14
GW-PON-4518	45 - 18

Zestaw gwintowników i narzynek M3-M12



Kod towaru	Ilość [szt.]
GWINT-Z20	20
GWINT-Z40	40

Narzynka



Kod towaru	Rodzaj
GWINA-4	M 4
GWINA-5	M 5
GWINA-6	M 6
GWINA-8	M 8
GWINA10	M 10
GWINA12	M 12
GWINA14	M 14
GWINA16	M 16

Gwintownik



kpl. 3 szt.

Kod towaru	Rodzaj
GWI-4	M 4
GWI-5	M 5
GWI-6	M 6
GWI-8	M 8
GWI10	M 10
GWI12	M 12
GWI14	M 14
GWI16	M 16

ZAMOCOWANIA

Gwintownica ręczna YATO



Kod towaru	Główce
GWINT-Y	3/8" 1/4" 1/2" 3/4" 1" 5/4"

Klucz do kół krzyżakowy wzmacniony



Kod towaru	Rodzaj kluczy
KLU-KOŁO1721-B	17, 19, 21 mm i 1/2"
KLU-KOŁO1721-Y	17 - 21

Klucz teleskopowy do kół typu L



Kod towaru	Wymiary [mm]
KLU-KOŁO-B	17 - 19

NARZĘDZIA

Klucz nasadowy fajkowy, przelotowy



Kod towaru	Rozm. [mm]
KLU-FAJ-6	6
KLU-FAJ-8	8
KLU-FAJ-10	10
KLU-FAJ-12	12
KLU-FAJ-13	13
KLU-FAJ-15	15
KLU-FAJ-17	17
KLU-FAJ-19	19
KLU-FAJ-22	22
KLU-FAJ-24	24
KLU-FAJ-27	27
KLU-FAJ-30	30
KLU-FAJ-32	32

Zestaw narzędzi CrVDEDRA



Kod towaru	Mocowanie	Kpl. [szt.]
KLU-ZEST-46-D	1/4"	46
KLU-ZEST-72-D	1/4" i 1/2"	72
KLU-ZEST-94-D	1/4" i 1/2"	94

OGRÓD

WENTYLACJA

HYDRAULIKA

ELEKTRYKA

NOWOŚCI

Klucz FRANCUZ



Kod towaru	Długość [mm]
KLU-FRAN	250
KLU-FRAN-55	550

Klucz nastawny do rur ŻABA



Kod towaru	Rodzaj
KLU-ZA10-C	1,0"
KLU-ZA15-C	1,5"
KLU-ZA20-C	2,0"
YATO	
KLU-ZA-10-Y	1,0" / 330 mm
KLU-ZA-15-Y	1,5" / 415 mm
KLU-ZA-20-Y	2,0" / 530 mm

Szczypce hydrauliczne



Kod towaru	Długość [mm]
SZCZ-HY250	250
SZCZ-HY300	300
YATO	
SZCZ-HY250-Y	250
JUCO	
SZCZ-HY240-JU	240
SZCZ-HY300-JU	300

Szczypce do rur nastawne wygięte PCV JUCO



Kod towaru	Długość [mm]
SZCZ-NASW-240-JU	250

Szczypce do rur nastawne JUCO



Kod towaru	Długość [mm]
SZCZ-NAS-250-JU	250
SZCZ-NAS-315-JU	315

Klucz elastyczny do opasek



Kod towaru	Śr wkrętu φ [mm]
OPSKLU	7

Klucz nastawny SZWED JUCO



Kod towaru	Rodzaj
KLU-SZ08-JU	8" - 200 mm
KLU-SZ10-JU	10" - 250 mm
KLU-SZ12-JU	12" - 300 mm

Klucz nastawny SZWED



Kod towaru	Rodzaj
KLU-SZ06	6"
KLU-SZ08	8"
KLU-SZ10	10"
KLU-SZ12	12"

Przyrząd do wiązania prętów



Kod towaru	Rodzaj
PRZY-PDWZ-DR	drewniana rączka

WKREŃTAKI

Wkrętak typu „PHILLIPS”



HI-TEC

Kod towaru	Rodzaj
WKR-HT0075	PH0 x 75
WKR-HT0150	PH0 x 150
WKR-HT1100	PH1 x 100
WKR-HT1200	PH1 x 200
WKR-HT2038	PH2 x 38
WKR-HT2100	PH2 x 100
WKR-HT2200	PH2 x 200
WKR-HT3150	PH3 x 150

Wkrętak PŁASKI



HI-TEC

Kod towaru	Rodzaj
WKR-HT3100	P3 x 100
WKR-HT5100	P5 x 100
WKR-HT5200	P5 x 200
WKR-HT6100	P6 x 100
WKR-HT6150	P6 x 150
WKR-HT6200	P6 x 200
WKR-HT8150	P8 x 150

Wkrętak TX



NOWOŚĆ

Kod towaru	Rodzaj
WKR-TX08075-J	T-08 3,0 x 75
WKR-TX10100-J	T-10 5,0 x 100
WKR-TX15100-J	T-15 5,0 x 100
WKR-TX20100-J	T-20 5,0 x 100
WKR-TX25100-J	T-25 6,0 x 100
WKR-TX27100-J	T-27 6,0 x 100
WKR-TX30100-J	T-30 6,0 x 100

Wkrętak PŁASKI



NOWOŚĆ

Kod towaru	Rodzaj
WKR-PL3075-J	SL3,0 x 75
WKR-PL4100-J	SL4,0 x 100
WKR-PL5100-J	SL5,0 x 100
WKR-PL6038-J	SL6,5 x 38
WKR-PL6125-J	SL6,5 x 125
WKR-PL8150-J	SL8,0 x 150

Wkrętak PH



NOWOŚĆ

Kod towaru	Rodzaj
WKR-PH0075-J	PH0 3,0 x 75
WKR-PH1075-J	PH1 5,0 x 75
WKR-PH1100-J	PH1 5,0 x 100
WKR-PH1150-J	PH1 5,0 x 150
WKR-PH2038-J	PH2 6,0 x 38
WKR-PH2100-J	PH2 6,0 x 100
WKR-PH2150-J	PH2 6,0 x 150
WKR-PH2200-J	PH2 6,0 x 200
WKR-PH3150-J	PH3 8,0 x 150

Wkrętak PZ



NOWOŚĆ

Kod towaru	Rodzaj
WKR-PZ0075-J	PZ0 3,0 x 75
WKR-PZ1100-J	PZ1 5,0 x 100
WKR-PZ2100-J	PZ2 6,0 x 100
WKR-PZ3150-J	PZ3 8,0 x 150

Wkrętak PZ izolowany JUCO



Kod towaru	Rodzaj
WKR-PZ0060-JU	PZ0 x 60
WKR-PZ1080-JU	PZ1 x 80

Wkrętak PŁASKI izolowany JUCO



Kod towaru	Rodzaj
WKR-PL2575-JU	2,5 x 75
WKR-PL3100-JU	3,0 x 100
WKR-PL55125-JU	5,5 x 125

Wkrętak PH izolowany JUCO



Kod towaru	Rodzaj
WKR-PH0060-JU	PH0 x 60
WKR-PH2100-JU	PH2 x 100

Wkrętak PŁASKI



NOWOŚĆ

Kod towaru	Rodzaj
WKR-PL3075	SL3,0 x 75
WKR-PL4075	SL4,0 x 75
WKR-PL5075	SL5,0 x 75
WKR-PL5100	SL5,0 x 100
WKR-PL6038	SL6,0 x 38
WKR-PL6125	SL6,0 x 125
WKR-PL8150	SL8,0 x 150

Wkrętak PH



NOWOŚĆ

Kod towaru	Rodzaj
WKR-PH0075	PH0 x 75
WKR-PH1100	PH1 x 100
WKR-PH2038	PH2 x 38
WKR-PH2125	PH2 x 125
WKR-PH3150	PH3 x 150

Wkrętak PZ



NOWOŚĆ

Kod towaru	Rodzaj
WKR-PZ1100	PZ1 x 100
WKR-PZ2125	PZ2 x 125
WKR-PZ3150	PZ3 x 150

Wkrętak krzyżowy typu „PHILLIPS”



Kod towaru	Rodzaj
WKR+0075-Y	0 x 75
WKR+1075-Y	1 x 75
WKR+1100-Y	1 x 100
WKR+1150-Y	1 x 150
WKR+1200-Y	1 x 200
WKR+2038-Y	2 x 38
WKR+2100-Y	2 x 100
WKR+2150-Y	2 x 150
WKR+2200-Y	2 x 200
WKR+3150-Y	3 x 150

Wkrętak PŁASKI



Kod towaru	Rodzaj
WKR-3075-Y	3 x 75
WKR-4100-Y	4 x 100
WKR-5100-Y	5 x 100
WKR-5150-Y	5 x 150
WKR-5200-Y	5 x 200
WKR-6038-Y	6 x 38
WKR-6100-Y	6 x 100
WKR-6150-Y	6 x 150
WKR-6200-Y	6 x 200
WKR-8150-Y	8 x 150

Wkrętak typu „TORX”



Kod towaru	Rodzaj
WKR-TX06075-Y	6 x 75
WKR-TX07075-Y	7 x 75
WKR-TX08075-Y	8 x 75
WKR-TX09075-Y	9 x 75
WKR-TX10075-Y	10 x 75
WKR-TX15100-Y	15 x 100
WKR-TX20100-Y	20 x 100
WKR-TX25100-Y	25 x 100
WKR-TX27100-Y	27 x 100
WKR-TX30100-Y	30 x 100

Wkrętak elektrotechniczny E rękojeść typu B izolowany (1000V)



końcówka typu PH

Kod towaru	Rodzaj
WKR-EPH0075	0 x 75
WKR-EPH100	0 x 100
WKR-EPH1100	1 x 100
WKR-EPH1120	1 x 120
WKR-EPH2100	2 x 100
WKR-EPH2125	2 x 125
WKR-EPH3080	3 x 80
WKR-EPH3150	3 x 150

końcówka typu PŁASKIEGO

Kod towaru	Rodzaj
WKR-EPL3075	0,6 x 3 x 75
WKR-EPL3100	0,6 x 3 x 100
WKR-EPL4100	0,8 x 4 x 100
WKR-EPL4120	0,8 x 4 x 120
WKR-EPL5125	1,0 x 5 x 125
WKR-EPL6110	1,2 x 6 x 110
WKR-EPL6125	1,2 x 6 x 125
WKR-EPL8150	1,6 x 8 x 150

Zestaw wkrętek



Wkrętaki:

precyzyjne SL2,4 / SL3 / PH0 / PH00 / T5 / T6 / T7 / T8 / T9 / T10 x 40 mm; uniwersalne SL8x150 mm, SL6x100 mm, SL5x75 mm, SL6x38 mm, PH3x150 mm, PH2x100 mm, PH1x75 mm, PH2x38 mm; 18 szt.

Kod towaru	Ilość elementów
WKR-KPL18	18

Zestaw wkrętek CR-V



Kod towaru	Ilość elementów
WKR-586	6

Zestaw wkrętek izolowanych 1000V



Kod towaru	Ilość elementów
WKR-560-B	6

Wkrętak z GRZECHTKĄ prawo-lewo



Kod towaru	Ilość elementów
WKR-11-G	11

Zestaw wkrętek magnetycznych JOB!extra



Kod towaru	Ilość elementów
WKR-145	2

Zestaw wkrętek JOB!extra



Kod towaru	Ilość elementów
WKR-144	44

Wkrętak z grzechotką i bitami



Kod towaru	Rodzaj
WKR-014	14 w 1

ZAMOCOWANIA

NARZĘDZIA

OGRÓD

WENTYLACJA

HYDRAULIKA

ELEKTRYKA

NOWOŚCI

Zestaw wkrętaków



Kod towaru	Ilość elementów
WKR-398	5

Zestaw wkrętaków

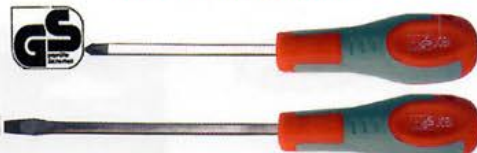

Kod towaru	Ilość elementów
WKR-425	6

Zestaw wkrętaków

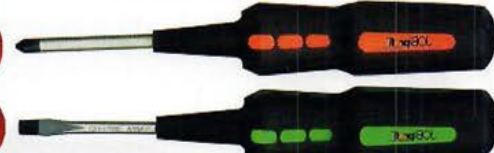

Kod towaru	Ilość elementów
WKR-430	6

Zestaw wkrętaków



Kod towaru	Ilość elementów
WKR-395	6

Zestaw wkrętaków



Kod towaru	Ilość elementów
WKR-397	7

Zestaw wkrętaków



Kod towaru	Ilość elementów
WKR-399	6

Komplet wkrętaków CrV



Kod towaru	Ilość elementów
WKR-073	7

Komplet wkrętaków



Kod towaru	Ilość elementów
WKR-074	6

Wkrętak precyzyjny



Kod towaru	Ilość elementów
WKR-431-B	30

Zestaw wkrętaków izolowanych 1000V



Kod towaru	Ilość elementów
WKR-560-13	13

NOWOŚĆ

Wieszak na wkrętaki



Kod towaru	Ilość otworów
WKR-24WIESZ	24

NOWOŚĆ

Wykrętaki do zerwanych śrub

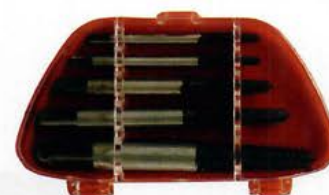

Kod towaru	Zakres
SMM-WYK	φ 3,3 - 19 mm

opak. 5 szt.

KOŃCÓWKI DO WKRETAŃ

Końcówka do kołków typu DRIVA



opak. 5 szt.

Kod towaru	Wymiary [mm]
KO-DRIVA	φ 10 x 35

Końcówka z ogranicznikiem PH2 np. do płyt karton - gips



opak. 2 szt.

Kod towaru	Dł. [mm]
KO-PHO225	25
KO-PHO225-P	25

Przedłużka PLX i YATO - 60mm



Kod towaru	Opak. [szt.]
KO-PRZEDŁ60	2
KO-PRZEDŁ60-Y	1

Końcówka do wiertarki PH



Końcówka do wiertarki TORX



Kod towaru	Długość [mm]	Opak [szt.]
KO-PH-125-PLX	25	10
KO-PH-225-PLX	25	10
KO-PH-325-PLX	25	10

Kod towaru	Grubość [mm]	Opak [szt.]
KO-TX-10-PLX	1,0	10
KO-TX-15-PLX	1,5	10
KO-TX-20-PLX	2,0	10
KO-TX-25-PLX	2,5	10
KO-TX-30-PLX	3,0	10
KO-TX-40-PLX	4,0	10

Przedłużka YATO



Końcówka magnetyczna na klucz



Końcówka magnetyczna na klucz YATO



Kod towaru	Rodzaj
KLU-PRZE1/2-76-Y	76
KLU-PRZE1/2-127-Y	127
KLU-PRZE1/2-254-Y	254

opak. 5 szt.

Kod towaru	Rodzaj
KO-WM-8	M8 x 50
KO-WM10	M10 x 50
KO-WM13	M13 x 50

Kod towaru	Rodzaj
KO-WM-6-Y	M6 x 50
KO-WM-8-Y	M8 x 50
KO-WM10-Y	M10 x 50
KO-WM13-Y	M13 x 50

Uchwyt do końcówek



Kod towaru	Dł. [mm]
KO-PRZED100	100

Kod towaru	Dł. [mm]
KO-PRZED150	150

Kod towaru	Dł. [mm]
KO-PRZED200	200

Komplet końcówek do wiertarki z uchwytem magnetycznym 25mm



opak. 100 szt.

Kod towaru	Rodzaj
KO-KPL100E	PZ, PH, T, H, P

Komplet końcówek do wiertarki z uchwytem magnetycznym 25mm



Kod towaru	Ilość elem.
KO-WKR30	30

Nasadki z magnesem



Kod towaru	Ilość elem.
KO-KPLNAS	7

MIARY I INNE

Miara drewniana składana



Kod towaru	Długość [m]
MID1MT	1
MID2MT	2

Miara drewniana składana PERFECT PLX



Kod towaru	Długość [m]
MIDP1	1
MIDP2	2

Miara z dwoma magnesami



Kod towaru	Długość [m]
MIZWMAG3	3
MIZWMAG5	5

Miara XL z gumowym wykończeniem



Kod towaru	Wymiary [m x mm]
MIZWG-216	2 x 16
MIZWG-316	3 x 16
MIZWG-525	5 x 25
MIZWG-725	7 x 25
MIZWG1025	10 x 25

Miara z tworzywa JOBI



Kod towaru	Wymiary [m x mm]
MIZWJ-216-JOBI	2 x 16
MIZWJ-316-JOBI	3 x 16
MIZWJ-512-JOBI	5 x 12
MIZWJ-725-JOBI	7,5 x 25
MIZWJ1025-JOBI	10 x 25

Miara zwijana PRO



Kod towaru	Wymiary [m x mm]
MIZW-PH3	3 x 25
MIZW-PH5	5 x 25
MIZW-PH8	8 x 25

Miara zwijana w gumie z magnesem YATO



Kod towaru	Wymiary [m x mm]
MIZWG316-Y	3 x 16
MIZWG519-Y	5 x 19
MIZWG525-Y	5 x 25

Miara zwijana z włókna FIBERGLASS



Kod towaru	Długość [m]
MIZW10	10
MIZW20	20
MIZW30	30
MIZW50	50

Miara zwijana geodezyjna



Kod towaru	Długość [m]
MIZWPT30	30

Kątownik stolarski



Kod towaru	Długość [m]
KATST250	250
KATST300	300
KATST500	500
KATST750	750

Kątownik stolarski aluminiowy



Kod towaru	Długość [m]
KATS-AL250	250
KATS-AL300	300
KATS-AL350	350

Kątownica nastawna



Kod towaru	Długość [m]
KATNA350	350
KATNA500	500

Suwmiarka z dokładnością do 0,02 mm



Kod towaru	Długość [m]
SUW150-B	150

Suwmiarka cyfrowa



Kod towaru	Długość [m]
SUWC150	150

Pion murarski ze sznurkiem



Kod towaru	Dł. linki [m]
PION-B	3

Szczelinomierz 20 listków



Kod towaru	Rodzaj
SZCZEL	0,05-1,00mm

Kreda zbrojarska

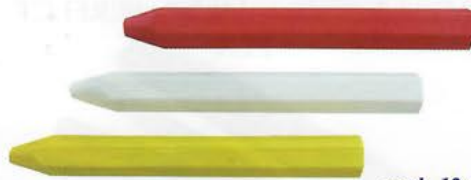

opak. 12 szt.

Kod towaru	Kolor
KREZB-B	biały
KREZB-C	czerwony
KREZB-N	niebieski
KREZB-Z	żółty

Kreda tablicowa biała



Kod towaru	Ilość [szt.]
KRET-B	50

Komplet sznur traserski z kredą i poziomnicą



Kod towaru	Dł. linki [m]
SZNUTR-KPL-B	15

Kreda traserska



Kod towaru	Kolor
KRETR-CZE115	czerwony
KRETR-NIE115	niebieski

Sznur traserski



Kod towaru	Dł. [m]
SZNUT30-B	30

Żyłka murarska



Kod towaru	Dł. [m]
ZYLM-50	50
ZYLM100	100

Sznurek murarski



Kod towaru	Dł. [m]
SZNUM-50	50
SZNUM100	100

Sznurek murarski z uchwytem



opak. 24 szt.

Kod towaru	Dł. [m]
SZNUMU-50	50
SZNUMU100	100

Marker permanentny OLEJOWY



Wysokiej jakości marker olejowy przeznaczony do pisania po wszystkich materiałach. Intensywny nieblaknący lakier. Wentylowana skuwka. Grubość 2-4,5 mm. Aluminiowa obudowa

Kod towaru	Kolor
MAR-OB	biały
MAR-OCZ	czarny
MAR-ON	niebieski

Marker permanentny



Kod towaru	Kolor
MAR-C	czerwony
MAR-CZ	czarny
MAR-N	niebieski
MAR-Z	zielony

Olówek OSTERA

NOWOŚĆ



Kod towaru	Długość [mm] / Rodzaj
OŁOBE24	240 / murarski
OŁOIN18	240 / instalatora
OŁOMO24	240 / do mokrych powierzchni
OŁOST24	240 / stolarski
OŁOSZK24	240 / do szkła

Olówek stolarski, do betonu i kamienia



Kod towaru	Długość [mm] / Rodzaj
OŁBE25	240 / do betonu
OŁKA25-PLX	240 / PLX / do kamienia
OŁST18	180 / czerwony / stolarski
OŁST25	250 / biały / stolarski
OŁST25-PLX	240 / PLX / stolarski HB

POZIOMNICE

**PROFESJONALNE POZIOMNICE
MARKI PROLEX**

**PRODUKT
POLSKI**

Poziomnica czerwona PLX



Poziomnice PLX dzięki wykorzystaniu właściwości libelli o wysokiej dokładności są idealnym narzędziem służącym do ustawiania poziomego maszyn i urządzeń oraz wyznaczania kierunku poziomego lub pionowego położenia prostych oraz płaszczyzn (np. ścian i podłóg w budynkach). Powierzchnia poziomnicy jest oczyszczona chemicznie, dzięki czemu zachowuje dużą wytrzymałość na ścieranie i działanie czynników atmosferycznych.



TESTOWANE
ELEKTRONICZNIE



ODPORNOŚĆ NA
WSTRZĄSY



DOKŁADNOŚĆ
POMIARU



PRODUKT
POLSKI



DOŻYWOTNIA
GWARANCJA

Kod towaru	Długość [cm]
PPO-030-PLX	30
PPO-040-PLX	40
PPO-050-PLX	50
PPO-060-PLX	60
PPO-080-PLX	80
PPO-100-PLX	100
PPO-120-PLX	120
PPO-150-PLX	150
PPO-180-PLX	180
PPO-200-PLX	200



Poziomnica ZŁOTA PLX

**PRODUKT
POLSKI**



Libella pozioma bardziej dokładna, widoczna pod każdym kątem, tzw. „rybie oczko”



Guma gwarantuje wstrząsoodporność w przypadku upadku pionowego poziomnicy.



Wstrząsoodporne libelle odporne na odbarwienia i różnice temperatur od -20°C do $+50^{\circ}\text{C}$, o wysokiej dokładności $0,028^{\circ} = 0,4\text{ mm/m}$.
Dożywotna gwarancja na klejenie libelli

Cechy poziomnicy:

- Libella pozioma bardziej dokładna, widoczna pod każdym kątem, tzw. „rybie oczko”
- Najdokładniejszy pomiar: $0,4\text{ mm/m} = 0,028^{\circ}$.
- Grubość powłoki anodowanej min. 15 mikronów
- 2 wstrząsoodporne, profesjonalnie wklejane libelle
- Wysoka odporność na zmiany temperatur -20°C do $+50^{\circ}\text{C}$.
- Dożywotna gwarancja na klejenie libelli
- Sztynny korpus anodowany chemicznie, odporny na ścieranie i czynniki atmosferyczne



Kod towaru	Długość [cm]
PPO-Z-030-PLX	30
PPO-Z-040-PLX	40
PPO-Z-050-PLX	50
PPO-Z-060-PLX	60
PPO-Z-080-PLX	80
PPO-Z-100-PLX	100
PPO-Z-120-PLX	120
PPO-Z-150-PLX	150
PPO-Z-200-PLX	200

Poziomnica MAGNETYCZNA ANODOWANA PLX szampańska ze wskaźnikami pionu/poziomu

**PRODUKT
POLSKI**



Poziomnica wyposażona w magnesy, które na skutek wytwarzanego pola magnetycznego przywierają do powierzchni płaskich i pionowych co ułatwia odczyt pomiaru.



Wstrząsoodporne libelle odporne na odbarwienia i różnice temperatur od -20°C do $+50^{\circ}\text{C}$, o wysokiej dokładności $0,028^{\circ} = 0,4\text{ mm/m}$.
Dożywotna gwarancja na klejenie libelli

Kod towaru	Długość [cm]
PPO-M-040-PLX	40
PPO-M-050-PLX	50
PPO-M-060-PLX	60
PPO-M-080-PLX	80
PPO-M-100-PLX	100
PPO-M-120-PLX	120
PPO-M-150-PLX	150
PPO-M-200-PLX	200

Poziomnica ANODOWANA PLX szampańska ze wskaźnikami pionu/poziomu

**PRODUKT
POLSKI**



Wstrząsoodporne libelle odporne na odbarwienia i różnice temperatur od -20°C do $+50^{\circ}\text{C}$, o wysokiej dokładności $0,028^{\circ} = 0,4\text{ mm/m}$.
Dożywotnia gwarancja na klejenie libelli

Kod towaru	Długość [cm]
PPO-S-030-PLX	30
PPO-S-040-PLX	40
PPO-S-050-PLX	50
PPO-S-060-PLX	60
PPO-S-080-PLX	80
PPO-S-100-PLX	100
PPO-S-120-PLX	120
PPO-S-150-PLX	150
PPO-S-200-PLX	200

Poziomnica malowana czerwona

PRO



Grubsza ścianka oznacza większą trwałość i wytrzymałość poziomicy. Oczko dodatkowo wzmocnione maskownicą wkrętów. Profil z klasycznym przetłoczeniem. Dzięki wysokiej jakości farbie oraz nowoczesnej technologii malowania metodą elektrostatyczną otrzymujemy powierzchnię o dużej wytrzymałości i odporności na ścieranie.

**PRODUKT
POLSKI**

Kod towaru	Dł. [cm]	Kod towaru	Dł. [cm]	Kod towaru	Dł. [cm]
PP-030	30	PP-060	60	PP-120	120
PP-040	40	PP-080	80	PP-150	150
PP-050	50	PP-100	100	PP-200	200

Poziomnica z uchwytem - czerwona

PRO



Poziomnica wyposażona jest w DWIE LIBELLE PIONU, co umożliwi wyznaczanie pionu niezależnie od sposobu trzymania poziomicy. Nowoczesna libella poziomu zapewnia łatwy i szybki odczyt, bez względu na kąt patrzenia. Dokładność libelli wynosi $0,5\text{ mm/m} = 0,029^{\circ}$. Nowa libella wykonana z wysokiej jakości szkła akrylowego o kształcie półkola. Efekt szkła powiększającego, zwielokrotnia wielkość pęcherzyka. Nasadki wykonane z elastomeru o wysokim współczynniku pochłaniania energii, stanowiące skuteczną ochronę profilu.

**PRODUKT
POLSKI**

Kod towaru	Dł. [cm]	Kod towaru	Dł. [cm]	Kod towaru	Dł. [cm]
PP-080U	80	PP-120U	120	PP-200U	200
PP-100U	100	PP-150U	150		

Poziomnica kieszonkowa magnetyczna

PRO



**PRODUKT
POLSKI**

Poziomnica o długości 17 cm łącząca w sobie cechy pełnowartościowego przyrządu pomiarowego oraz gadżetu. Zaopatrzona w magnesy.

Kod towaru	Dł. [cm]
PP-MK	17

Poziomnica aluminiowa



Wykonana z odpornego super lekkiego profilu aluminiowego poziomica budowlana. Posiada trzy nietukące libelki do wyznaczania pionu, poziomu oraz kąta 45° . Dodatkowo naniesiona jest podziałka milimetrowa. Dokładność wskazań 0,057

Kod towaru	Dł. [cm]	Kod towaru	Dł. [cm]	Kod towaru	Dł. [cm]
POZM-400	40	POZM-800	80	POZM1200	120
POZM-600	60	POZM1000	100	POZM1500	150

ZAMOCOWANIA



Poziomnica wodna



Kod towaru	Długość [m]
POZWOD/15M	15
POZWOD/20M	20
POZWOD/25M	25

NARZĘDZIA

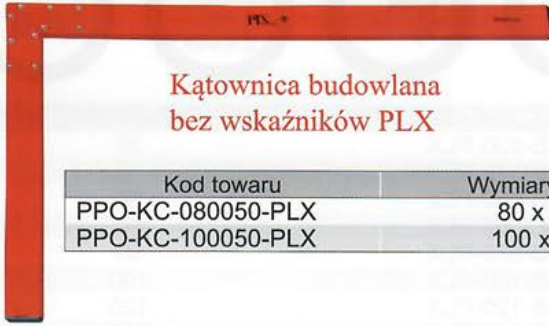

Kątownica budowlana bez wskaźników PLX

Kod towaru	Wymiary [cm]
PPO-KC-080050-PLX	80 x 50
PPO-KC-100050-PLX	100 x 50

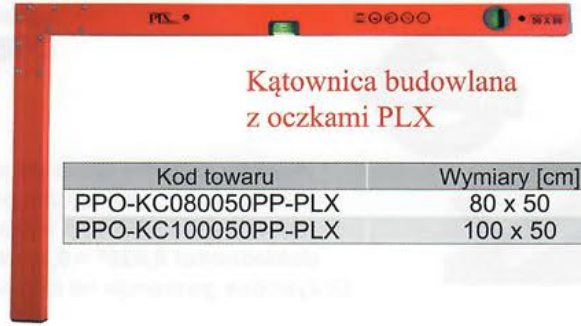

Kątownica budowlana z oczkami PLX

Kod towaru	Wymiary [cm]
PPO-KC080050PP-PLX	80 x 50
PPO-KC100050PP-PLX	100 x 50

OGRÓD

ŁATY

Łata murarska bez wskaźników PLX

PRODUKT POLSKI



Kod towaru	Długość [cm]	Kod towaru	Długość [cm]
PPOŁ-G150-PLX	150	PPOŁ-G250-PLX	250
PPOŁ-G200-PLX	200	PPOŁ-G300-PLX	300

WENTYLACJA

Łata murarska z oczkami PLX



Kod towaru	Długość [cm]	Kod towaru	Długość [cm]
PPOŁ-150-PLX	150	PPOŁ-250-PLX	250
PPOŁ-200-PLX	200	PPOŁ-300-PLX	300
		PPOŁ-400-PLX	400

HYDRAULIKA

Łata murarska z oczkami i uchwytemi PLX



ELEK

Łata tynkarska trapez PLX



Kod towaru	Długość [cm]	Kod towaru	Długość [cm]
PPOŁ-T100-PLX	100	PPOŁ-T250-PLX	250
PPOŁ-T150-PLX	150	PPOŁ-T300-PLX	300
PPOŁ-T200-PLX	200		

Łata firmy PRO

Narzędzia murarskie oraz przyrządy pomiarowe w jednym. Oprócz możliwości wygładzania dużych powierzchni dzięki zastosowaniu modułów z wstrząsoodpornymi oczkami o dokładności 1mm/m można dokonywać pomiarów pionu lub poziomu.

Łata murarska bez uchwytów i oczek



**PRODUKT
POLSKI**

Kod towaru	Dł. [cm]	Kod towaru	Dł. [cm]	Kod towaru	Dł. [cm]
PPL-G200	200	PPL-G250	250	PPL-G300	300

Łata murarska z dwoma oczkami



Łata posiada wskaźniki pomiarowe poziomu i pionu.

**PRODUKT
POLSKI**

Kod towaru	Dł. [cm]	Kod towaru	Dł. [cm]	Kod towaru	Dł. [cm]
PPL-150	150	PPL-250	250	PPL-300	300
PPL-200	200				

Łata murarska z dwoma oczkami i uchwytami



Łata posiada wskaźniki pomiarowe poziomu i pionu oraz uchwyty ułatwiające pracę, szczególnie przy poziomowaniu i wygładzaniu dużych powierzchni.

**PRODUKT
POLSKI**

Kod towaru	Dł. [cm]	Kod towaru	Dł. [cm]	Kod towaru	Dł. [cm]
PPL-U150	150	PPL-U250	250	PPL-U300	300
PPL-U200	200				

Łata tynkarska TRAPEZ



Wysokiej klasy profil o trapezowym kształcie wykonany ze stopu aluminium o podwyższonej twardości

**PRODUKT
POLSKI**

Kod towaru	Dł. [cm]	Kod towaru	Dł. [cm]	Kod towaru	Dł. [cm]
PPL-T150	150	PPL-T200	200	PPL-T240	240

Łata tynkarska typu H



Wysokiej klasy profil w kształcie litery „h” wykonany ze stopu aluminium o podwyższonej twardości.

**PRODUKT
POLSKI**

Kod towaru	Dł. [cm]	Kod towaru	Dł. [cm]	Kod towaru	Dł. [cm]
PPL-H150	150	PPL-H200	200	PPL-H240	240

KLEJE

Klej błyskawiczny BONDINI PLUS



Kod towaru	Ilość [g]
KLE-B+	6

Klej błyskawiczny BONDINI BLACK



Kod towaru	Ilość [g]
KLE-B-BL	6

Klej TADAM



Kod towaru	Ilość [g]
KLE-TADAM-9	9

opak. 6 szt.

Klej PLASTIK twardy



Kod towaru	Ilość [ml]
KLE-PLTS	25

Klej dwuskładnikowy do spawania na zimno



Kod towaru	Ilość [g]
KLE-DWS-4	2 x 28

Klej OŚMIORNICZKA



Kod towaru	Waga [g]
KLE-OSM-50	50
KLE-OSM120	120

opak. 6 szt.

POXILINA



opak. 6 szt.

Kod towaru	Waga [g] / Poj. [ml]
KLE-POXIL-70	70 / 38

Klej POXIPOL METALICZNY



opak. 6 szt.

Kod towaru	Waga [g] / Poj. [ml]
KLE-POXIP-M-21	21 / 14

Klej POXIPOL PRZEZROCZYSTY



opak. 6 szt.

Kod towaru	Waga [g] / Poj. [ml]
KLE-POXIP-P-16	16 / 14

Klej POXIPOL METALICZNY



Kod towaru	Waga [g] / Poj. [ml]
KLE-POXIP-M108	108 / 70

Klej POXIPOL PRZEZROCZYSTY



Kod towaru	Waga [g] / Poj. [ml]
KLE-POXIP-P-82	82 / 70

Klej TOTAL Vikol do drewna



opak. 12 szt.

Kod towaru	Waga [g]
KLE-VIK	40

Klej wikolowy do drewna



Kod towaru	Poj. [ml]
KLE-WIK-0,25	250
KLE-WIK-0,5	500

Klej KROPELKA



Kod towaru	Poj. [ml]	Opak. [szt.]
KLE-KROP-2	2	6
KLE-KROP10	10	1

Klej KROPELKA ŻEL



Kod towaru	Waga [g]
KLE-KROP-Z3	3

opak. 6 szt.

Klej POLIMEROWY



Kod towaru	Pojemność [L]
KLE-POLI-0,25	0,25
KLE-POLI-0,5	0,50
KLE-POLI-1,0	1,00

Klej BUTAPREM - wodoodporny



opak. 12 szt.

Kod towaru	Ilość [g]
KLE-BU	35

Klej w sprayu BONDFIX



Kod towaru	Pojemność [ml]
SPR-KLEJ	500

Klej do zabezpieczania gwintów niebieski średnia siła



Kod towaru	Pojemność [ml]
KLE-GWI-N	10

Klej do pistoletu w laskach



Kod towaru	Opak. [mm/ kg / szt.]
KLEWKW1	7,5x150 / 1
KLEWK1	11x200/ 1
KLEWK1-D	11X300 / 2 / 65

Pistolet do kleju



Kod towaru	Moc [W]
KLEPIST20	20
KLEPIST60	60
KLEPIST70	70
KLEPIST200	200

KŁÓDKI

Kłódka żeliwna AB

3 małe klucze patentowe



Kod towaru	Rodzaj [mm]
KŁPA-AB30	30
KŁPA-AB40	40
KŁPA-AB50	50
KŁPA-AB60	60
KŁPA-AB75	75

Kłódka mosiężna

3 małe klucze patentowe



Kod towaru	Rodzaj [mm]
KŁMOS-30	30
KŁMOS-40	40
KŁMOS-50	50
KŁMOS-60	60

Kłódka MOCARZ



Kod towaru	Rodzaj [mm]
KŁMOC-40	40
KŁMOC-50	50
KŁMOC-60	60
KŁMOC-75	75

Kłódka ATOM-GWARDIA profi

3 duże klucze patentowe



Kod towaru	Rodzaj [mm]
KŁGWA-30AT-P	30
KŁGWA-40AT-P	40
KŁGWA-50AT-P	50
KŁGWA-60AT-P	60

Kłódka żeliwna SLO



Kod towaru	Rodzaj [mm]
KŁPA-SL40	40
KŁPA-SL50	50
KŁPA-SL60	60

Kłódka PRETOR chromowana z hartowanym pałąkiem



Kod towaru	Rodzaj [mm]
KŁPRT-40	40
KŁPRT-50	50
KŁPRT-60	60

Kłódka wzmocniona pałkowa GERDA



Kod towaru	Rodzaj [mm]
KŁG-WZM-30	30
KŁG-WZM-40	40
KŁG-WZM-50	50
KŁG-WZM-60	60

Kłódka mosiężna GERDA



Kod towaru	Rodzaj [mm]
KŁG-M-30	30
KŁG-M-40	40
KŁG-M-50	50
KŁG-M-60	60

Kłódka pałkowa żeliwna GERDA



Kod towaru	Rodzaj [mm]
KŁG-PA-30	30
KŁG-PA-40	40
KŁG-PA-50	50
KŁG-PA-60	60
KŁG-PA-75	75

ZAMOCOWANIA

NARZĘDZIA

OGRÓD

WENTYLACJA

HYDRAULIKA

ELEKTRYKA

NOWOŚCI

Kłódka żeliwna z długim pałkiem



Kłódka żeliwna do zamykania rowerów, łańcuchów i krat z długim pałkiem

Kod towaru	Rodzaj [mm]
KŁPA-ABD40	40
KŁPA-ABD50	50
KŁPA-ABD60	60

Kłódka ZWYKŁA



Kod towaru	Rodzaj [mm]
KŁZ-50	50
KŁZ-60	60
KŁZ-70	70

Kłódka mosiężna na szyfr GERDA



Kod towaru	Rodzaj [mm]
KŁG-MNS-30	28
KŁG-MNS-40	38

Kłódka SZTABOWA mosiężna



Kod towaru	Rodzaj [mm]
KŁSZTM-75	75
KŁSZTM-90	90

Kłódka SZTABOWA żeliwna GERDA



Kod towaru	Rodzaj [mm]
KŁG-SZT-60	60
KŁG-SZT-70	70
KŁG-SZT-80	80
KŁG-SZT-90	90

Kłódka SZTABOWA mosiężna GERDA



Kod towaru	Rodzaj [mm]
KŁG-SZTM-50	50
KŁG-SZTM-65	65
KŁG-SZTM-75	75
KŁG-SZTM-90	90

WKŁADKI DO ZAMKÓW

Wkładka patentowa XL

3 duże klucze



Kod towaru	Rodzaj
WK-O/001	okrągła

Wkładka patentowa XL

3 duże klucze



Kod towaru	Rodzaj [mm]
WK-XL28/36	28 / 36
WK-XL31/31	31 / 31
WK-XL31/36	31 / 36
WK-XL31/41	31 / 41
WK-XL31/46	31 / 46
WK-XL31/51	31 / 51
WK-XL36/41	36 / 41
WK-XL36/46	36 / 46
WK-XL41/56	41 / 56
WK-XL46/56	46 / 56

Wkładka GERDA mosiądz

3 duże klucze



Kod towaru	Rodzaj [mm]
WK-GER2525	25 / 25
WK-GER2530	25 / 30
WK-GER2836	28 / 36
WK-GER3030	30 / 30
WK-GER3035	30 / 35
WK-GER3040	30 / 40
WK-GER3045	30 / 45
WK-GER3050	30 / 50
WK-GER3055	30 / 55
WK-GER3535	35 / 35
WK-GER3540	35 / 40
WK-GER3545	35 / 45
WK-GER3550	35 / 50
WK-GER3555	35 / 55
WK-GER4040	40 / 40
WK-GER4045	40 / 45
WK-GER4050	40 / 50
WK-GER4545	45 / 45
jednostronna	
WK-GER3010J	30
WK-GER3510J	35
WK-GER5510J	55

Wkładka okrągła mosiężna GERDA



Kod towaru	Rodzaj
WK-GOK	okrągła

Wkładka PROFI

5 kluczy



Kod towaru	Rodzaj [mm]
WK-PR3131	31 / 31
WK-PR3136	31 / 36
WK-PR3141	31 / 41
WK-PR3636	36 / 36

Wkładka GERDA nikiel satyna



Kod towaru	Rodzaj [mm]
WK-GER3030N	30 / 30

Wkładka ATOM z gałką



5 kluczy Wkładka patentowa XL z gałką romb



3 duże klucze

Wkładka mosiężna z gałką GERDA



Kod towaru	Rodzaj [mm]	Gałka po stronie
WK-AT3136/G2	31 / 36	36
WK-AT3141/G2	31 / 41	41
WK-AT3631/G1	36 / 31	31
WK-AT4131/G1	41 / 31	31
WK-AT3641/G	36 / 41	31

Kod towaru	Rodzaj [mm]
WK-XL30/40/G	30 / 40

Kod towaru	Rodzaj [mm]
WK-G3030/G	30G / 30
WK-G3035/G	30G / 35
WK-G3040/G	30G / 40
WK-G3045/G	30G / 45
WK-G3050/G	30G / 50
WK-G3530/G	35G / 30
WK-G3535/G	35G / 35
WK-G3540/G	35G / 40
WK-G3545/G	35G / 45
WK-G3550/G	35G / 50
WK-G3555/G	35G / 55
WK-G4030/G	40G / 30
WK-G4035/G	40G / 35
WK-G4040/G	40G / 40
WK-G4050/G	40G / 50
WK-G4530/G	45G / 30
WK-G4535/G	45G / 35
WK-G4545/G	45G / 45
WK-G5030/G	50G / 30
WK-G5040/G	50G / 40
WK-G5535/G	55G / 35

Wkładka patentowa XL z gałką

3 duże klucze



Kod towaru	Rodzaj [mm]
WK-XL31/31/G	31 / 31

Wkładka patentowa XL z gałką

3 duże klucze



Kod towaru	Rodzaj [mm]
WK-XL31/31/G	31 / 31



Breloczki



Kod towaru	Rodzaj	Opak. [szt.]
BREPLM-D	marker	80
BREPLMM-D	mini miarka	40
BREPLMS-D	miarka składana	40

ZAMKI

Zamek wpuszczany JANIA



Zamek wpuszczany bramowy 90/63



Zamek wpuszczany ROLKOWY 90/22 JANIA



Kod towaru	Rodzaj
klucz	
ZAMJ-60/50-K	60 / 50
ZAMJ-72/34-KL	72 / 34 lewy
ZAMJ-72/34-KP	72 / 34 prawy
ZAMJ-72/50-K	72 / 50
ZAMJ-72/60-K	72 / 60
ZAMJ-90/22-K	90 / 22
ZAMJ-90/50-K	90 / 50
wkład	
ZAMJ-60/50-W	60 / 50
ZAMJ-72/34-WL	72 / 34 lewy
ZAMJ-72/34-WP	72 / 34 prawy
ZAMJ-72/50-W	72 / 50
ZAMJ-72/60-W	72 / 60
ZAMJ-90/22-W	90 / 22
ZAMJ-90/50-W	90 / 50
wc	
ZAMJ-60/50-WC	60 / 50
ZAMJ-72/50-WC	72 / 50
ZAMJ-72/60-WC	72 / 60
ZAMJ-90/50-WC	90 / 50

Kod towaru	Rodzaj
ZAMJ-BKL	klucz / lewy
ZAMJ-BKP	klucz / prawy
ZAMJ-BWL	wkład / lewy
ZAMJ-BWP	wkład / prawy

Kod towaru	Rodzaj
ZAMJ-RK	klucz
ZAMJ-RW	wkład

Breloczek do kluczy plastikowy



opak. 50 szt.

jednostronny



dwustronny

Kod towaru	Rodzaj
BREPL1	jednostronny
BREPL2	dwustronny

ZAMOCOWANIA

Zamek oszczędnościowy standard



Zamek oszczędnościowy extra
2 sprężyny



PRODUKT
POLSKI

Kod towaru	Rodzaj [mm]	Kod towaru	Rodzaj [mm]
ZAMO-50	50	ZAMO-50E	50

NARZĘDZIA

Zamek - Zasuwa TYTAN



Zamek GAMA



Zamek GAMA 2



Kod towaru	Rodzaj	Kod towaru	Rodzaj	Kod towaru	Kolor
ZAMZAS-T-3	Tytan 140	ZAMG	GAMA	ZAMG-2/C	chrom
				ZAMG-2/M	malowany

OGRÓD

Samozamykacz uniwersalny



Zamek do drzwiczek XL - 2 klucze



Zamek wierzchni łucznik



Kod towaru	Udźwig [kg]	Kod towaru	Rodzaj	Kod towaru	Rodzaj [mm] / Kolor
KL-SAM	45 - 65	ZAM-DRZ-16	103-16 16 mm	ZAMW50-BI	50 / biały
		ZAM-DRZ-20	103-25 20 mm	ZAMW50-BR	50 / brązowy
		ZAM-DRZ-25	103-25 25 mm	ZAMW50-GR	50 / grafitowy
		ZAM-DRZ-30	103-30 30 mm	ZAMW60-BI	60 / biały
				ZAMW60-BR	60 / brązowy
				ZAMW60-GR	60 / grafitowy

WENTYLACJA

HYDRAULIKA

ELEKTRYKA

NOWOŚCI

KLAMKI

Klamka drzwiowa NICOLE



Klamka drzwiowa LIVIO



Kod towaru	Rozmiar / Rodzaj	Kod towaru	Rozmiar / Rodzaj
	klamka		klamka
KL-NPR	pokojowa rozeta	KL-LPR	pokojowa rozeta
KL-N72K	72 / klucz	KL-L72K	72 / klucz
KL-N72W	72 / wkład	KL-L72W	72 / wkład
KL-N72WC	72 / wc	KL-L72WC	72 / wc
KL-N90K	90 / klucz	KL-L90K	90 / klucz
KL-N90W	90 / wkład	KL-L90W	90 / wkład
	tarczka		tarczka
TARN-K	klucz	TARL-K	klucz
TARN-W	wkład	TARL-W	wkład
TARN-WC	wc	TARL-WC	wc

Klamka drzwiowa MALOWANA



Klamka drzwiowa JULIA



Kod towaru	Rozmiar / Rodzaj / Kolor
	klamka
KL-MDS-BI	dzielony szyld / biały
KL-MDS-BR	dzielony szyld / brązowy
KL-M72K/BI	72 / klucz / biały
KL-M72K/BR	72 / klucz / brązowy
KL-M72W/BI	72 / wkład / biały
KL-M72W/BR	72 / wkład / brązowy
KL-M72WC/BI	72 / wc / biały
KL-M72WC/BR	72 / wc / brązowy
KL-M90K/BI	90 / klucz / biały
KL-M90K/BR	90 / klucz / brązowy
KL-M90W/BI	90 / wkład / biały
KL-M90W/BR	90 / wkład / brązowy
KL-M90WC/BI	90 / WC / biały
KL-M90WC/BR	90 / WC / brązowy
	tarczka
TAR-K/BI	klucz / biały
TAR-K/BR	klucz / brązowy
TAR-W/BI	wkład / biały
TAR-W/BR	wkład / brązowy
TAR-WC/BI	wc / biały
TAR-WC/BR	wc / brązowy

Kod towaru	Rozmiar / Rodzaj / Kolor
	klamka
KL-JPR-A	rozeta pokojowa / antic
KL-JPR-M	rozeta pokojowa / mosiądz
KL-J72K-A	72 / klucz / antic
KL-J72K-M	72 / klucz / mosiądz
KL-J72W-A	72 / wkład / antic
KL-J72W-M	72 / wkład / mosiądz
KL-J72WC-A	72 / wc / antic
KL-J72WC-M	72 / wc / mosiądz
KL-J90K-A	90 / klucz / antic
KL-J90K-M	90 / klucz / mosiądz
KL-J90W-A	90 / wkład / antic
KL-J90W-M	90 / wkład / mosiądz
	tarczka
TARJ-K/A	klucz / antic
TARJ-K/M	klucz / mosiądz
TARJ-W/A	wkład / antic
TARJ-W/M	wkład / mosiądz
TARJ-WC/A	WC / antic
TARJ-WC/M	WC / mosiądz

Kod towaru	Rozmiar / Rodzaj
	klamka
KL-M72K/CZ	72 / klucz
KL-M72W/CZ	72 / wkład
KL-M72WC/CZ	72 / WC
KL-M90K/CZ	90 / klucz
KL-M90W/CZ	90 / wkład
KL-M90WC/CZ	90 / WC
KL-MDS-CZ	dzielony szyld
	tarczka
TAR-K/CZ	klucz
TAR-W/CZ	wkład
TAR-WC/CZ	WC

Klamka drzwiowa MALOWANA czarna



Cyfra i litera na dom



Kod towaru	Kolor	Kod towaru	Kolor	Kod towaru	Kolor
CYF-0	czarny	CYF-4-Z	złoty	CYF-9	czarny
CYF-0-Z	złoty	CYF-5	czarny	CYF-9-Z	złoty
CYF-1	czarny	CYF-5-Z	złoty	CYF-A	czarny
CYF-1-Z	złoty	CYF-6	czarny	CYF-A-Z	złoty
CYF-2	czarny	CYF-6-Z	złoty	CYF-B	czarny
CYF-2-Z	złoty	CYF-7	czarny	CYF-B-Z	złoty
CYF-3	czarny	CYF-7-Z	złoty	CYF-C	czarny
CYF-3-Z	złoty	CYF-8	czarny	CYF-C-Z	złoty
CYF-4	czarny	CYF-8-Z	złoty	CYF-D	czarny

Wizjer Verona

Kołatka AMFORA-XL - 150 mm

Skrzynka na listy SMART

FORMAT A-5



średnica 16 mm
grubość drzwi 40 - 70 mm



Kod towaru	Kolor
WIZV-16/C	chrom
WIZV-16/M	miedź
WIZV-16/P	patyna
WIZV-16/S	satyna
WIZV-16/Z	złoty

Kod towaru	Rodzaj
KOŁA-150A	mosiądz-patyna
KOŁA-150M	miedź-antyczna
KOŁA-150S	mosiądz-satyna

Kod towaru	Kolor
SKL-SBOR	bordo
SKL-SBR	brązowy
SKL-SSR	srebrny
SKL-SZI	zielony

Skrzynka na listy domek

FORMAT A-4

Skrzynka na listy domek z tubą

Skrzynka na listy VICKY

FORMAT A-4



Kod towaru	Kolor
SKL-D-BR	brązowy
SKL-D-BRA	brąz antyczny
SKL-D-SZ	szary
SKL-D-Z	zielony

Kod towaru	Kolor
SKL-DT	brązowy

Kod towaru	Kolor
SKL-CLBR	brązowy

Skrzynka na listy DALMATIA

Skrzynka na listy nierdzewna zwykła

Skrzynka na listy nierdzewna wypukła

FORMAT A-4



25x32x8-12 cm



Kod towaru	Kolor
SKL-DAB	biały

Kod towaru	Rodzaj
SKL-N	zwykła

Kod towaru	Kolor
SKL-NW	wypukła

WĘŻE TECHNICZNE I AKCESORIA DO GAZU

Wąż do tlenu



rolka 50 m

Kod towaru	Śr/grubość [mm]
WOGTL	10/16

Wąż do acetylenu



rolka 50 m

Kod towaru	Śr/Grubość [mm]
WOGAC	10/16

Wąż do gazu



Kod towaru	Wym. [mm]
WOG-0925	9 x 2,5
WOG-0930	9 x 3,0
WOG-1025	10 x 2,5

Wąż igielitowy



Wąż techniczny zbrojony



Kod towaru	Śr. [mm] / Grubość ścianki [mm]	Dł. rolki [mb]
WOI-03010	3 / 1,0	100
WOI-04010	4 / 1,0	100
WOI-05010	5 / 1,0	100
WOI-05015	5 / 1,5	100
WOI-06010	6 / 1,0	100
WOI-06015	6 / 1,5	100
WOI-08010	8 / 1,0	100
WOI-08013	8 / 1,3	50
WOI-10015	10 / 1,5	50
WOI-12015	12 / 1,5	50
WOI-14020	14 / 2,0	50
WOI-15019	15 / 1,9	50

Kod towaru	Śr. [mm] / Grubość ścianki [mm]	Dł. rolki [mb]
WOT-06025	6 / 2,5	50
WOT-08020	8 / 2,0	50
WOT-08025	8 / 2,5	50
WOT-10020	10 / 2,0	50
WOT-10025	10 / 2,5	50
WOT-12525	12,5 / 2,5	50
WOT-12530	12,5 / 3,0	50
WOT-13030	13 / 3,0	50
WOT-16030	16 / 3,0	50
WOT-16035	16 / 3,5	50
WOT-19030	19 / 3,0	50
WOT-19035	19 / 3,5	50
WOT-25040	25 / 4,0	50
WOT-32040	32 / 4,5	25
WOT-32045	32 / 4,0	20

Wtyk z nyplem na wąż STAL



CHROM

Kod towaru	Rozmiar
G-6395	1/4" - 6 mm
G-6401	3/8" - 9 mm
G-6418	1/2" - 13 mm

Wtyk gw. wewn. STAL



CHROM

Kod towaru	Rozmiar
G-6333	1/4"
G-6340	3/8"
G-6357	1/2"

Wtyk gw. zewn. STAL



CHROM

Kod towaru	Rozmiar
G-6364	1/4"
G-6371	3/8"
G-6388	1/2"

Szybkozłącze z nyplem na wąż STAL



CHROM

Kod towaru	Rozmiar
G-6302	1/4" - 6 mm
G-6319	3/8" - 9 mm
G-6326	1/2" - 13 mm

Szybkozłącze gw. wewn. STAL



CHROM

Kod towaru	Rozmiar
G-6241	1/4"
G-6258	3/8"
G-6265	1/2"

Szybkozłącze gw. zewn. STAL



CHROM

Kod towaru	Rozmiar
G-6272	1/4"
G-6289	3/8"
G-6296	1/2"

Reduktor do gazu z zaworem bezpieczeństwa i manometrem



Kod towaru
GAZRED-Z+M

Reduktor gazowy



Kod towaru	Rodzaj
GAZRED-11	Do butli 11 kg.

Wąż do gazu propan - butan ze złączami



Kod towaru	Dł. [mm]
WOG-1/4-80	800
WOG-1/4-150	1500
WOG-1/4-200	2000

ZAMOCOWANIA

Łącznik kątowy mosiężny do gazu



Kod towaru	Rozm. wej. x wyj. [cal x mm]
GAZŁK-1210	1/2 x φ 10

Łącznik prosty mosiężny do gazu



Kod towaru	Rozm. wej. x wyj. [cal x mm]
GAZŁP-1210	1/2 x φ 10
CHROM	
GAZŁP-1210-CH	1/2 x φ 10

Przyłącze elastyczne do gazu



Kod towaru	Roz. / Dł. [cm]
H-PRZYG-50	1/2" / 50
H-PRZYG-75	1/2" / 75
H-PRZYG-100	1/2" / 100
H-PRZYG-125	1/2" / 125
H-PRZYG-150	1/2" / 150
H-PRZYG-200	1/2" / 200

NARZĘDZIA

Filtr skośny do gazu



CHROM

Kod towaru	Rozmiar
H-FIG12	1/2"
H-FIG34	3/4"
H-FIG10	1"

Komplet dysz



kpl. 4 szt.

Kod towaru	Rodzaj
propan - butan	
PRD1	Amica
PRD2	Amica Super
PRD3	Wrozamet Stary
PRD4	Wrozamet Nowy
gaz ziemny	
PRD5	Amica
PRD6	Wrozamet Stary
PRD7	Wrozamet Nowy

Zawór gazowy kulowy



Kod towaru	Rozmiar [cal]
H-ZAG0-12	1/2"
H-ZAG0-34	3/4"
H-ZAG010	1"
H-ZAG054	1 1/4"
H-ZAG064	1 1/2"

OGRÓD

Łącznik kątowy



Kod towaru	Gwint
GAZŁK-1212	zew. / wewn.

WENTYLACJA

PALNIKI, LUTOWNICE I CYNA

Palnik dekarski do papy



długość 1m

Kod towaru	Śr dyszy [mm]
PALG-1-PAP	60

Palnik dekarski do papy z zapalaczem piezoelektrycznym



długość 1m

Kod towaru	Śr dyszy [mm]
PALG-1-60	60

Palnik dekarski do papy jednodyszowy



Kod towaru	Dł. [cm]	Śr dyszy [mm]
PALG-1-PR/50	50	50
PALG-1-PR/60	60	60

HYDRAULIKA

Palnik dekarski



Kod towaru	Rodzaj
PALG-2	dwudyszowy
PALG-2-PB	dwudyszowy
PALG-3-PR	trzydyszowy

Palnik do lutowania



Kod towaru	Rodzaj
PALG-L	propan - butan

Wypalarka gazowa



NOWOŚĆ

Kod towaru	Zastosowanie
LUT-WYP	trawa i chwasty

ELEKTRYKA

NOWOŚCI

Redukcja do gazu

GZ 21,8mm L /GW 3/8" L



Kod towaru
PALG-RED

Redukcja do gazu

GW 21,8mm L GZ 3/8" L



Kod towaru
PALG-RED-D

Złącze dwuczęściowe

L/9-10mm MOSIĄDZ



Kod towaru	GW
PALG-ZŁ-21	21,8 mm
PALG-ZŁ-3/8	3/8"

Wąż do palnika



Kod towaru	Dł. [m]
PALG-W2P	2
PALG-W5D	5
PALG-W5T	5

Lampa lutownicza z zapalarką



Kod towaru	Rodzaj
LUT-LAM-L	piezo
LUT-LAMPA	piezo

Palnik 225G + zapalarka



Kod towaru
LUT-LAMPAL

Palnik mini



Kod towaru	Rodzaj
LUT-ZAPAL-M	żarowy

Zapalarka



Kod towaru	Rodzaj
LUT ZAPAL	wyciągana

Palny gaz pod ciśnieniem do palnika 225G



Kod towaru	Poj. [ml]
LUT-GAZ225	400

Pojemnik z gazem do zapalniczek 225G



Kod towaru	Poj. [ml]
LUT-GAZ-ZAP	90

Pojemnik z gazem do lutowania z zaworkiem



Kod towaru	Masa [g]
LUT-GAZ	190

Woda do lutowania



PRODUKT POLSKI

Kod towaru	Poj. [ml]
CYN-W	250

Grot do lutownicy



Kod towaru	Opak. [szt.]
LUT-GROT	10

Cyna w laskach



Kod towaru	Rodzaj
CYNA60	1 kg

Cyna do lutowania miedzi



Kod towaru	Waga [g]
średnica 2,5 mm	
CYNAM-2.5/100	100
CYNAM-2.5/250	250
średnica 3 mm	
CYNAM-3.0/100	100

Cyna w rolce



waga 16 g

Kod towaru	Śr. [mm]
CYNA1.0/25	1,0

Cyna z kalafonią



waga 100 g

Kod towaru	Śr [mm]
CYNA-1.0/100	1,0
CYNA-1.5/100	1,5
CYNA-2.0/100	2,0
CYNA-2.5/100	2,5

Kalafonia lutownicza



Kod towaru	Waga netto [g]
CYN-KAL	35

Pasta do lutowania



Kod towaru	Waga netto [g]
CYN-PASTA	30

Pasta do lutowania miedzi z pędzelkiem



Kod towaru	Waga [g]
CYN-PASCU-10	100
CYN-PASCU-25	250

Lutownica transformatorowa



Kod towaru	Moc [W]
LUTTRANS-100S	100

Lutownica elektryczna



Kod towaru	Moc [W]
LUTEL-18	18

Lutownica elektryczna z przełącznikiem mocy



Kod towaru	Moc [W]
LUTEL-200	200 / 100
LUTEL-400	400 / 200
LUTEL-500	500 / 250

ZSZYWACZE I ZSZYWKI, NITOWNICE

Zszywacz młotkowy



Kod towaru	Rodzaj zszywek [mm]
ZSZM-6-10	6 - 10

Zszywacz tapicerski



Kod towaru	Rodzaj zszywek [mm]
ZSZTA-4-14JJ	4 - 14

Zszywacz tapicerski metalowy YATO z regulacją



Kod towaru	Rodzaj zszywek [mm]
ZSZTA4-14-Y	4 - 14

Zszywka tapicerska

CONDOR



opak. 1000 szt.

YATO



opak. 1000 szt.

YATO



opak. 1000 szt.

Kod towaru	Wysokość [mm]
ZSZY-6	6
ZSZY-8	8
ZSZY10	10
ZSZY12	12
ZSZY14	14

Kod towaru	Wysokość [mm]
ZSZYY-6Y	6
ZSZYY-8Y	8
ZSZYY10Y	10
ZSZYY12Y	12
ZSZYY14Y	14

Kod towaru	Wysokość [mm]
ZSZYY-6Y-10,6	6
ZSZYY-8Y-10,6	8
ZSZYY10Y-10,6	10
ZSZYY12Y-10,6	12
ZSZYY14Y-10,6	14

Nitownica standard



Kod towaru	Śr nitów ϕ [mm]
NITS	2,4, 3,2, 4,0, 4,8
NITPROF	2,4, 3,2, 4,0, 4,8
NITPROF-B	2,4, 3,2, 4,0, 4,8

Nitownica DWUKIERUNKOWA



Kod towaru	Śr nitów ϕ [mm]
NITPROF2	2,4, 3,2, 4,0, 4,8

Nitownica z obrotową głowicą YATO



Kod towaru	Śr nitów ϕ [mm]
NITO-YATO	2,4, 3,2, 4,0, 4,8

POZOSTAŁE NARZĘDZIA

Lejek zakrzywiony PROFI

Wbudowane na stałe metalowe sitko.



Kod towaru	Średnica [mm]
LEJ-120-PR	120

Lejek zakrzywiony z filtrem



Wbudowane plastikowe sitko, które w razie potrzeby można wyjąć i przemyć.

Kod towaru	Średnica [mm]
LEJ-165	165

Kanister plastikowy z lejkiem



Kod towaru	Pojemność [L]
KAN-5L	5
KAN-10L	10
KAN-20L	20



Kanister metalowy

NOWOŚĆ

Kod towaru	Pojemność [L]
KANM-5L	5
KANM-10L	10
KANM-20L	20

Lejek do paliwa metal krzyw

NOWOŚĆ



Kod towaru	Średnica [mm]
LEJM-165KR	165

Lina holownicza ELASTYCZNA



elastyczność liny 1,5 - 4 m

Kod towaru	Obciążenie [kg]
LIN-HOEL	1800

Lina holownicza



Długość liny 3,6 m

Kod towaru	Obciążenie [kg]
LIN-HO	3000

Przewody rozruchowe TYP400



Kod towaru	Dł. [m] / Rodzaj
ROZR-P	3 - 4,8mm ²

ZAMOCOWANIA

Pompka samochodowa z manometrem



Kod towaru	Rodzaj
POMP-S	1 tłok /nożna

Pompka ręczna



Kod towaru
POMP-R

Pompka ręczna aluminiowa z manometrem



Kod towaru
POMP-RM

NARZĘDZIA

Podnośnik hydrauliczny samochodowy typu żaba 2tony



średnica stopki 57 mm
min.wysokość podnoszenia 135 mm
mak. wysokość podnoszenia 335 mm

Kod towaru	Waga
PODHYZA2T	6,5 kg

Podnośnik hydrauliczny



Kod towaru	Rodzaj / wys. podnośnika
PODHY2T	2 T / 15 - 28 cm
PODHY5T	5 T / 19 - 37 cm

OGRÓD

WENTYLACJA

Pistolet tynkarski pneumatyczny - do suchych zapraw



Kod towaru
PIS-TYN-D

Pistolet do malowania z górnym zbiornikiem



Kod towaru
PISTMZ

Oliwiarka



Kod towaru
OLIW-B

HYDRAULIKA

ELEKTRYKA

Pistolet do przedmuchiwania



Kod towaru	Dł. dyszy [mm]
PIS-PRZED-30	30
PIS-PRZED-80	80
PIS-PRZED-200	200

Pistolet do ropowania



Kod towaru
PIS-DRP

Zestaw akcesoriów pneumatycznych



Kod towaru	Ilość elementów
PIS-ZEST	5

NOWOŚCI

Wąż spiralny ciśnieniowy
szybkozłączka PU



Kod towaru	Dł. [m] / Rodzaj
WO-DPSC-D	10 - 5x8mm

Pistolet do pompowania kół



Kod towaru	Max ciśnienie
PIST-DOPOMP	15 Bar lub 220 Psi

Wąż do pompowania kół prosta
końcówka



Kod towaru	Dł. [m]
WO-DPK-3,5	3,5
WO-DPK-8	8,0

Spirala kanalizacyjna



Kod towaru	Wymiary [mm x m]
SPIR-0503	5 x 3
SPIR-0505	5 x 5
SPIR-0805	8 x 5
SPIR-0807	8 x 7,5
SPIR-0810	8 x 10
SPIR-0815	8 x 15
SPIR-0920	9 x 20

Uchwyt do szyb przysawka



Kod towaru
UCH-SZ

Nosidło do płyt gipsowych



Kod towaru
UCH-GIPS

Kleszcze do osadzania kołków typu
„MOLLY”



Kod towaru
KHT-01

Rzutnica baranka na tynk - blaszki



Kod towaru	Rodzaj
RZUT	katarynka
RZUTWK	wkład

Giętarek ręczna do prętów



Kod towaru	Śr strzem. ϕ [mm]
GIE-12	do 12
GIE-16	do 16

Imadło stalowe 125 mm



Kod towaru	Rodzaj
IMAD125	stałe
IMADO125-B	obrotowe

Uchwyt do wiertarki - 1 klucz



Kod towaru	Średnica wiertła ϕ
UCH-WI1.5-13-B	1,5-13 mm

Kluczyki do wiertarki



Kod towaru	Rozmiary
KLU-WI-B	10 mm 3/8" 13 mm 17/32"

Kluczyk do wiertarki uniwersalny



Kod towaru	Rozmiary
KLU-WIER-U	6, 9, 10, 13

Adapter SDS+ - uchwyt



Kod towaru	Rozmiar
UCH-WI-SDS	1/2 x 20

Kluczyk do szlifierki kątovej



Kod towaru	Rodzaj
KLU-SZLIF-115/125	115 / 125
KLU-SZLIF-180/230	180 / 230

Uchwyt wiertarki samozaciskowy



Kod towaru	Rodzaj
UCH-WI-SAM13	13 mm

Plomba z drutem



opak. ok. 50 szt.

Kod towaru	Opak. [szt.]
PB-8	50

Gąbka JUMBO



Kod towaru
GA

Pas monterski skórzany



Kod towaru	Ilość kieszeni
PASM-B	11

SKRZYNKI NARZĘDZIOWE

Organizer 8"



Kod towaru	Wielkość
SKRZORG-8	8"

Organizer 12"



Kod towaru	Wielkość
SKRZORG12	12"

Organizer 16"



Kod towaru	Wielkość
SKRZORG16	16"

Walizka organizer 20"



Kod towaru	Wielkość
SKRZORG20	20"

Dwustronna walizka organizer 32"



Kod towaru	Wielkość
SKRZORG32	32"

Organizer - pojemniki



<i>wymienne szuflady</i>	
Kod towaru	Wielkość
SKRZORG14-P	14"
SKRZORG32-P	32"

Organizer mały



Kod towaru	Wielkość
SKRZOT-M	mini

Organizer duży



Kod towaru	Wielkość
SKRZOT-W	większy

Nosidło CARGO



Kod towaru	Rączka
SKRZ-CARGO	aluminiowa

Skrzynia X BLOCK PRO

NOWOŚĆ

- Bardzo wytrzymały korpus o wzmocnionej konstrukcji.
- Ładowność do 50 kg ułatwiająca transport najcięższych narzędzi.
- Lita uszczelka zapewnia pyłoszczelność oraz odporność na oddziaływanie wody.
- Odporność na nacisk do 120 kg.



Kod towaru	Wymiary [mm]
SKRZNX2	546 / 380 / 194

Kod towaru	Wymiary [mm]
SKRZNX3	546 / 380 / 307

Kod towaru	Wymiary [mm]
SKRZNX4	546 / 380 / 407

NOWOŚĆ

- Bardzo wytrzymały korpus o wzmocnionej konstrukcji.
- Solidne bieżnikowane koła z elastomeru zapewniają poprawę równowagi oraz wyższy komfort prowadzenia.
- Wytrzymały, teleskopowy uchwyt.
- Lita uszczelka zapewnia pyłoszczelność oraz odporność na oddziaływanie wody.
- Duża ładowność umożliwiająca transport najcięższych narzędzi.

Skrzynia X BLOCK PRO MOBILNA



możliwość łączenia skrzyń z serii X BLOCK PRO

Kod towaru	Wymiary [mm]
SKRZNX5M	546 / 380 / 507

NOWOŚĆ

Skrzynka z szufladami

- Trwały i odporny korpus nośny z mieszanki polimerów.
- Możliwość przenoszenia.
- Możliwość piętrowania.
- Możliwość wieszania na ścianie.
- Ergonomiczna rączka.
- Przestrzeń odkładczą z miękkiego materiału.
- Możliwość organizacji materiałów drobnicowych w 5 organizerach serii TAGER o wymiarach 284x243x60.



Kod towaru	Ilość organizerów
SKRZYORG-W	5

NOWOŚĆ

Kosz X BLOCK PRO modułowy

- Bardzo wytrzymały korpus o wzmocnionej konstrukcji.
- Możliwość łączenia oraz piętrowania z elementami systemu X-Block.
- Przegrody wewnętrzne ułatwiające personalizację przestrzeni wewnątrz.
- Ładowność do 50 kg.



Kod towaru

SKRZNX-K

NOWOŚĆ

Skrzynia X BLOCK PRO modułowa

- Bardzo wytrzymały korpus o wzmocnionej konstrukcji.
- Możliwość łączenia oraz piętrowania z elementami systemu X-Block.
- Przegrody wewnętrzne ułatwiające personalizację przestrzeni wewnątrz.
- Ładowność do 50 kg.



Kod towaru

SKRZNX

Skrzynka z szufladami



Kod towaru	Rodzaj
SKRZ-SZ1	3 + 2 + 1

Skrzynka z szufladami



Kod towaru	Rodzaj
SKRZ-SZ4	3 + 2 + 1 + 1

Skrzynka z szufladami

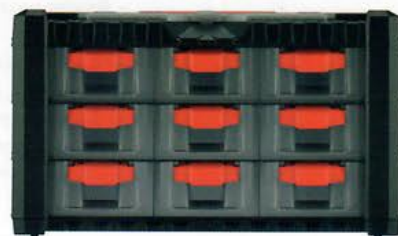

Kod towaru	Rodzaj
SKRZ-SZ3	3 + 3 + 3

Skrzynka narzędziowa plastikowa SMART



Kod towaru	Wielkość
SKRZN12-SM	12"
SKRZN15-SM	15"
SKRZN20-SM	20"

Skrzynka narzędziowa plastikowa TITAN PLUS



Kod towaru	Wielkość
SKRZN20-TP	19,5"
SKRZN22-TP	21,8"
SKRZN30-TP	29,6"

Skrzynka narzędziowa plastikowa APTOP PLUS



Kod towaru	Wielkość
SKRZN18-AP	18"
SKRZN22-AP	22"
SKRZN24-AP	24"

aluminiowe zamknięcie

Skrzynka narzędziowa plastikowa



Kod towaru	Wielkość
SKRZN12	12"
SKRZN18	18"
SKRZN25	25"

Pojemnik magazynowy



Kod towaru	Wymiary [cm]
<i>czerwony</i>	
POJ-NP-6	15,5 x 10 x 7
POJ-NP-8	19,5 x 12 x 9
POJ-NP10	23 x 16 x 12
POJ-NP12	29 x 20 x 15
<i>czarny</i>	
POJ-NP-6-C	15,5 x 10 x 7
POJ-NP-8-C	19,5 x 12 x 9
POJ-NP10-C	23 x 16 x 12
POJ-NP12-C	29 x 20 x 15

Pojemnik magazynowy zamykany



Kod towaru	Wymiary [cm]
POJZ-06	15,5 x 10 x 7
POJZ-08	19,5 x 12 x 9
POJZ-10	23 x 16 x 12

Zestaw skrzynek SetTruck

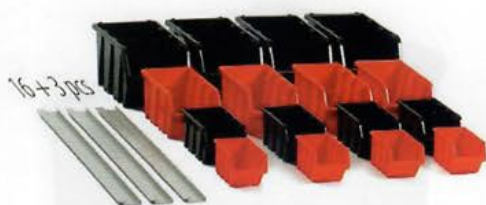

Kod towaru	Ilość elem.
SKRZ-163	19

Tablica narzędziowa z kuwetami



Wymiary: 80 x 40 cm

Kod towaru	Ilość kuwet
TAB-NP4	10
TAB-NP1	28

Tablica narzędziowa



Tablica sprzedawana jest bez załączonych na zdjęciu narzędzi.

Kod towaru
TAB-N

ZAMOCOWANIA

NARZĘDZIA

OGRÓD

WENTYLACJA

HYDRAULIKA

ELEKTRYKA

NOWOŚCI

Torba narzędziowa dla elektryka



Kod towaru

TORBA-NEL

Torba narzędziowa okuta



Kod towaru

TORBA-NOK

ELEKTRONARZĘDZIA

Wiertarko-wkrętarka 12V

Kod towaru

S-WKR-12-D

Dane techniczne:

Napięcie: 12V

Moc: 13Nm

Pojemność akumulatora: 1,5Ah

Ilość biegów: 1

Prędkość obrotowa: 0-700 1/min

Czas ładowania: 3h



Wiertarko-wkrętarka 14,4V

Kod towaru

S-WKR-14-D

Dane techniczne:

Napięcie: 14,4V

Moc: 26Nm

Pojemność akumulatora: 1,5Ah

Ilość biegów: 2

Prędkość obrotowa: 0-400/0-1350 1/min

Czas ładowania: 1h



Wiertarko-wkrętarka 14,4V dwie baterie

Kod towaru

S-WKR-14/2B-D

Dane techniczne:

Napięcie: 14,4V

Moc: 26Nm

Pojemność akumulatora: 1,5Ah

Ilość biegów: 2

Prędkość obrotowa: 0-400/0-1350 1/min

Czas ładowania: 1h



Wiertarko-wkrętarka 18V

Kod towaru

S-WKR-18-D

Dane techniczne:

Napięcie: 18V

Moc: 30Nm

Pojemność akumulatora: 1,5Ah

Ilość biegów: 2

Prędkość obrotowa: 0-400/0-1350 1/min

Czas ładowania: 1h



Wiertarko-wkrętarka 18V dwie baterie

Kod towaru

S-WKR-18/2B-D

Dane techniczne:

Napięcie: 18V

Moc: 30Nm

Pojemność akumulatora: 1,5Ah

Ilość biegów: 2

Prędkość obrotowa: 0-400/0-1350 1/min

Czas ładowania: 1h



Wyrzynarka 600W

Kod towaru

S-WYRZ-600-D

Dane techniczne:

Moc urządzenia: 0,6 kW

Zakres dł. skoku końcówki roboczej: 20mm

Max dł. obrabianego materiału z metalu: 6mm

Max dł. obrabianego materiału z drewna: 65mm

Max dł. obrabianego materiału z aluminium: 12mm

Liczba skoków roboczych ramienia : 800-2600 1/min



Wiertarka udarowa 700W

Kod towaru
S-WIEU-700-D

Dane techniczne:
Moc urządzenia: 0,7k W
Prędkość obrotowa: 0-2300 1/min
Max średnica wiercenia w metalach: 10 mm
Max średnica wiercenia w drewnie: 30 mm
Max średnica wiercenia w betonie: 13 mm



Wiertarka udarowa 900W

Kod towaru
S-WIEU-900-D

Dane techniczne:
Moc urządzenia: 0,9 kW
Prędkość obrotowa: 0-2800 1/min
Max średnica wiercenia w metalach: 10 mm
Max średnica wiercenia w drewnie: 30 mm
Max średnica wiercenia w betonie: 13 mm



Opalarka 1000/2000W

Kod towaru
S-OPAL-D

Dane techniczne:
Moc urządzenia: 1,0/2,0 kW
Max temperatura: 350/500°C
Przepływ: 300/500 L/min



Młotowiertarka 900W

Kod towaru
S-MLW-D

Dane techniczne:
Moc urządzenia: 1500 W
Prędkość obrotowa: 0-1300 1/min
Liczba uderzeń na min: 5100 1/min
Średnica wiercenia w metalach: 36 mm
Średnica wiercenia w drewnie: 32 mm
Średnica wiercenia w betonie: 13 mm



Młot udarowy 1200 W

Kod towaru
S-MLUD-1200-D

Dane techniczne:
Moc urządzenia: 1200 W
Prędkość obrotowa: 850 1/min
Średnica wiercenia w metalach: 13 mm
Średnica wiercenia w drewnie: 40 mm
Średnica wiercenia w betonie: 26 mm



Młot udarowy 1500 W

Kod towaru
S-MLUD-1500-D

Dane techniczne:
Moc urządzenia: 1500 W
Prędkość obrotowa: 800 1/min
Średnica wiercenia w metalach: 13 mm
Średnica wiercenia w drewnie: 40 mm
Średnica wiercenia w betonie: 32 mm



Szlifierka kąтова 860W

Kod towaru
S-SZLIFK-125-D

Dane techniczne:
Moc urządzenia: 0,8 kW
Prędkość obrotowa: 12000 1/min
Średnica tarczy: 125 mm
Średnica otworu tarczy: 22,2 mm



Szlifierka kąтова z miękkim rozruchem 2400W

Kod towaru
S-SZLIFK-230-D

Dane techniczne:
Moc urządzenia: 2,4 kW
Prędkość obrotowa: 6300 1/min
Średnica tarczy: 230 mm
Średnica otworu tarczy: 22,2 mm



Szlifierka kątowna 125MM 1200W z regulacją obrotów

Kod towaru
S-SZLIFK-125-R-D



Dane techniczne:
Moc urządzenia: 1,2 kW
Średnica tarczy: 125 mm
Średnica otworu tarczy: 22,2 mm
Prędkość obrotowa: 3000-12000 1/min
Wielopozycyjna rękojeść boczna
6-cio stopniowa regulacja prędkości obrotowej
Szybki system mocowania osłony tarczy

Szlifierka stołowa 150W PANSAM

Kod towaru
S-SZLIF-STO-125
S-SZLIF-STO-150



Dane techniczne:
Moc urządzenia: 150W
Średnica tarczy: 125 mm /150 mm
Średnica otworu tarczy: 12,7 mm
Grubość tarczy ściernej: 16 mm

Mieszadło do zapraw 1200W

Kod towaru
S-MIE-1200-D



Dane techniczne:
Moc urządzenia: 1,2 kW
Ilość biegów: 2
Prędkość obrotowa: 0-500 0-700 1/min
Średnica: 120 mm

Mieszadło do zapraw 1220W

Kod towaru
S-MIE-1220-D



Dane techniczne:
Moc urządzenia: 1,22 kW
Prędkość obrotowa: 0-800 1/min
Ilość biegów: 1
Średnica: 120 mm
Chwyt gwintowy: M14

Mieszadło PODWÓJNE 1350W

Kod towaru
S-MIE-1350-D



Dane techniczne:
Moc urządzenia: 1,35 kW
Ilość biegów: 2
Prędkość obrotowa: 0-580; 0-800 1/min
Średnica: 100 mm

Mieszadło do zapraw 1600W 2 biegi

Kod towaru
S-MIE-1600-D



Dane techniczne:
Moc urządzenia: 1,6 kW
Prędkość obrotowa: 180-460 300-750 1/min
Ilość biegów: 1
Średnica: 160 mm
Chwyt gwintowy: M14

Pilarka tarczowa 1500W

Kod towaru
S-PILT-1500-D



Dane techniczne:
Moc urządzenia: 1,5 kW
Prędkość obrotowa: 5500 rpm
Max cięcie pod kątem: 45°
Max grubość: 65 mm
Max grubość cięcia pod kątem: 43 mm
Max temperatura: 350/500°C

Przepływ: 300/500 L/min
Śr otworu tarczy: 20 mm
Śr tarczy: 185 mm

Pompa zanurzeniowa 550W do wody brudnej i czystej

Kod towaru
S-POM-500-D



Dane techniczne:
Moc urządzenia: 550W
Wydajność: 11000 L/h
Przepływ: 300/500 L/min
Max głębokość zanurzenia: 7m
Max wysokość podnoszenia: 7m
Średnica przyłączenia: 1", 5/4", 3/2"

Odkurzacz warsztatowy do odkurzania
na sucho i mokro 1200W

Kod towaru
S-ODK-1200

Dane techniczne:
Podciśnienie: 16 kPa
Pojemność zbiornika: 20L
Filtr HEPA
Wykonane ze stali nierdzewnej
Odkurzanie na sucho i mokro



Pompa zanurzeniowa 1000W
do wody brudnej i czystej

Kod towaru
S-POM-1000-D

Dane techniczne:
Moc urządzenia: 1000W
Wydajność: 19500 L/h
Przepływ: 300/500 L/min
Max głębokość zanurzenia: 7m
Max wysokość podnoszenia: 10m
Średnica przyłączenia: 1", 5/4", 3/2"
Ziarno: 35 mm



Worki do odkurzacza warsztatowego 1200W 20L - 5 szt.

Kod towaru
S-ODK-WOR



SYSTEM JEDNEJ BATERII

Akumulator 2.0Ah 18V Li-Ion

Kod towaru
S-AAKU-2.0-7032

Dane techniczne:
Napięcie: 18V
Pojemność akumulatora: 2Ah



Akumulator 4.0Ah 18V Li-Ion

Kod towaru
S-AAKU-4.0-7034

Dane techniczne:
Napięcie: 18V
Pojemność akumulatora: 4Ah



Ładowarka

Kod towaru
S-ALAD-7038

Dane techniczne:
Napięcie: 20V
Moc: 60W



Torba Polyester 16"

Kod towaru
S-ATOR-7001

Dane techniczne:
Pojemność: 24L
Wymiary: 41 x 21 x 28,5 cm



Lampa warsztatowa IP20

Kod towaru
S-ALAM-7071

Dane techniczne:
Napięcie: 18V
Moc: 1000/2000 lm
Moc: 20W
Temp. barwowa: 6500 K
Odporność na upadki i zgniecenia: IK07



Młot udarowo - obrotowy

Kod towaru
S-AMŁOT-7048

Dane techniczne:
Napięcie: 18V
Prędkość obrotowa: 1500 1/min
Max średnica wiercenia w metalach: 13 mm
Max średnica wiercenia w drewnie: 26 mm
Max średnica wiercenia w betonie: 20 mm



Multinarzędzie wielofunkcyjne



Kod towaru
S-AMUL-7059



Dane techniczne:
Napięcie: 18V
Oscylacja: 11000-21000 1/min

Piła szablasta



Kod towaru
S-APILA-7061



Dane techniczne:
Napięcie: 18V
Moc urządzenia: 0,71 kW
Liczba skoków roboczych brzeszczotu: 0-2800 1/min
Zakres długości skoku końcówki roboczej: 25,4 mm
Maksymalna długość obrabianego materiału z metalu: 5 mm
Maksymalna długość obrabianego materiału z aluminium: 20 mm
Maksymalna długość obrabianego materiału z drewna: 120 mm
Beznarzędziowa wymiana brzeszczotu
Brzeszczot typu T

Podkaszarka



Kod towaru
S-APOD-7090



Dane techniczne:
Napięcie: 18V
Prędkość obrotowa: 0-8000 1/min
Szerokość koszenia: 300 mm
Średnica linki: $\phi 1,6$

Regulowana rękojeść
Teleskopowa rękojeść
Regulowany kąt nachylenia
główicy pozwala na dotarcie
do trudno dostępnych miejsc

Szlifierka kątowna



Kod towaru
S-ASZLK125-7050



Dane techniczne:
Napięcie: 18V
Prędkość obrotowa: 0-7500 1/min
Średnica tarczy: $\phi 125$ mm
Średnica otworu tarczy: 22,2 mm
Chwyt gwintowany: M14

Szlifierka mimośrodowa



Kod towaru
S-ASZLM-7062



Dane techniczne:
Napięcie: 18V
Wymiary krążka ściernego: $\phi 125$ mm
Prędkość obrotowa: 6000/8500/11000

Szlifierka delta



Kod towaru
S-ASZLO-7063



Dane techniczne:
Napięcie: 18V
Prędkość obrotowa: 0-12000 1/min
Wymiary papieru ściernego: 135 x 135 x 93 mm

Wiertarko - wkrętarka



Kod towaru
S-AWKR-7040



Dane techniczne:
Napięcie: 18V
Ilość biegów: 2
Moc: 35Nm
Elektroniczna regulacja prędkości obrotowej
Hamulec elektryczny
LED

Wyrzynarka



Kod towaru
S-AWYRZ-7060



Dane techniczne:
Liczba skoków roboczych ramienia: 0-2300 1/min
Zakres długości skoku końcówki roboczej: 25 mm
Maksymalna długość obrabianego materiału z drewna: 65 mm
Maksymalna długość obrabianego materiału z metalu: 8 mm
Elektroniczna regulacja prędkości obrotowej
Beznarzędziowa wymiana brzeszczotu
4 funkcje
Możliwość cięcia pod kątem 45st.

Zakrętarka udarowa



Kod towaru
S-AZAK-7045

Dane techniczne:
Napięcie: 18V
Moc: 110 Nm
Prędkość obrotowa: 2600 1/min
Chwył sześciokątny
LED



Zszywacz



Kod towaru
S-AZSZ-7055

Dane techniczne:
Napięcie: 18V
Typ zszywek: TYPE Pansam GA18
Typ zszywek: TYPE 300F
Typ zszywek: TYPE 90
LED



Zestaw oringów gumowych



Kod towaru	Ilość elementów [szt.]
ZES-ORI-C	419

Zestaw zawleczek stalowych

*Stal sprężynowa,
plastikowa skrzynka
z przegrodami*



Zawartość zestawu:
1.5 x 25 mm - 210 szt.
2.5 x 25 mm - 150 szt.
2.4 x 38 mm - 100 szt.
3.2 x 32 mm - 50 szt.
3.2 x 50 mm - 30 szt.
4.0 x 64 mm - 15 szt.

Kod towaru	Ilość elementów [szt.]
ZES-ZAW	555

Zestaw segerów zewn.



Kod towaru	Ilość elementów
ZES-SEG-Z	285

Zestaw podkładek miedzianych



Kod towaru	Ilość elementów
ZES-POD-M	150

Zestaw oringów



Kod towaru	Ilość elementów
ZES-ORI-Z	225

STANLEY

Piła płatnica do JET-CUT do płyt G/K



- Hartowane zęby typu Jet-Cut nie wymagają ostrzenia
- W rękojeści wbudowane są kątowniki 45° i 90°
- Agresywna geometria hartowanych zębów umożliwiającą szybsze cięcie

Kod towaru	Długość [mm]
PIG-PŁ-ST	550

Piła płatnica do drewna



- Hartowane indukcyjnie zęby zapewniające długotrwałą ostrość
- Kąt 45° i 90° zaznaczone na rękojeści piły zapewnia szybkie odniesienie do cięcia
- Rękojeść z bi-materiału z gumową osłoną
- Do cięcia drewna, płyt wiórowych i słupków ogrodzeniowych
- Podwójne zęby, które tną pod naciskiem
- Grubość ostrza wynosi 0,85 mm
- Ostrze i uchwyt są połączone ze sobą co zwiększa wytrzymałość ostrza i uchwytu

Kod towaru	Długość [mm]
PIPŁ380-ST	380
PIPŁ450-ST	450
PIPŁ500-ST	500

Piła do płyt G/K



- Zaostrzona końcówka brzeszczota ułatwiająca przebijanie się przez płyty G/K
- Agresywna geometria hartowanych zębów typu JetCut szybsze cięcie
- Hartowany brzeszczot
- Ergonomiczny, bimateriałowy uchwyt, zapewniający komfort pracy

Kod towaru	Ilość zębów na cal
PIG300-ST	7

Piła składana do płyt G/K



- Bezpieczny mechanizm blokujący w 3 pozycjach (90°, 135°, 180°) dla maksymalnej elastyczności i zwiększonej sztywności przy cięciach narożnych i sufitowych
- Agresywna geometria hartowanych zębów umożliwiającą o 50% szybsze cięcie
- Brzeszczot składany dla bezpiecznego przechowywania
- Ergonomiczny, bimateriałowy uchwyt, zapewniający komfort pracy
- Zaostrzona końcówka brzeszczota ułatwiająca przebijanie się przez płyty G/K

Kod towaru	Ilość zębów na cal
PIG130-ST	8

Nitownica stalowa MR33



Kod towaru	3 końcówki
NIT-ST	φ 2,5; 3 i 4 mm

Nitownica stalowa MR55



Kod towaru	4 końcówki
NITO-ST	φ 2; 3; 4 i 5 mm



Uniwersalny miernik elektryczny

Duży i łatwy do odczytu wyświetlacz LCD. Jednoręczna obsługa dzięki możliwości wygodnego i stabilnego postawienia w pionowej pozycji. Ergonomiczna obudowa z tworzywa. Dane techniczne: 7 funkcji oraz 2 zakresy pomiarów Tester baterii AAA, AA, C, D, 1.5 volt, baterii guzikowych oraz 9 volt III kategoria bezpieczeństwa Pomiar ciągłości obwodu: <30? Natężenie DC: 200μ/2000μ/20m/200m/10A Kontrolka diod: 2,8V/1mA Ogumowana obudowa zwiększa odporność na wstrząsy i zapewnia komfortowy chwyt Opór: 200/2000/20k/200k/2000k? Wzmocniona, ogumowana obudowa o zwiększonej wytrzymałości Zakres pomiaru temperatury: 0~1000°C

Kod towaru	Napięcie AC / Napięcie CD
MIER-ST	200/300V / 200m/2000m/20/200/300V

Sznur traserski



Obudowa z aluminium
Uniwersalny haczyk na końcu sznurka
Może być używany jako pion

Kod towaru	Długość [m]
SZNUTR-ST	30

Sznur traserski OPP - zestaw

- Nowy, ergonomiczny kształt
- Mieści 30 m sznurka i 30 g kredy
- Wytrzymały na uderzenia korpus z ABS
- Mocny stalowy zaczep
- Może być używany jako pion



Kod towaru	Długość sznurka [m]
SZNUTR-KPL-ST	30

Ostrza łamane



- Ostrze łamane 18 mm - 7 segmentów
- Grubość ostrza 0,55 mm

Kod towaru	Opak. [szt.]
N-O18-ST	10

Ostrza łamane



Ostrze łamane 9 mm - 12 segmentów
Grubość ostrza 0,43 mm

Kod towaru	Opak. [szt.]
N-O9-ST	10

Ostrza trapezowe



- Ostrze uniwersalne do cięcia papieru, kartonu, skóry i większości materiałów występujących w postaci arkuszy
- Grubość ostrza 0,65 mm

Kod towaru	Opak. [szt.]
N-OTRAP-ST	5

Ostrza hakowe



- Zaostrzona, haczykowata końcówka
Do cięcia materiałów w arkuszach, płyt z tworzyw sztucznych i wykładzin podłogowych

Kod towaru	Opak. [szt.]
N-OHAK-ST	5

Nóż z pokrętkiem mocującym



- Miękki uchwyt dla większego komfortu
- Śruba mocująca ostrze pozwala używać nóż w cięższych pracach
- Nóż dostarczany z 1 ostrzem łamanym
- Prowadnica ze stali nierdzewnej dla większej żywotności

Kod towaru	Rodzaj
NTA18K-ST	18 mm

Nóż FATMAX składany z ostrzem trapezowym



- Ergonomiczna konstrukcja umożliwiająca ciężką i długotrwałą pracę
- Chowane ostrze dla bezpieczeństwa i wygody
- Magazynek na ostrza

Kod towaru	Długość [mm]
NTM-ST	140

Nóż metalowy Interlock



- Korpus metalowy z opatentowanym systemem klinowego blokowania ostrza
- Łatwa wymiana ostrza
- Ostrze łamane 9 lub 18 mm

Kod towaru	Długość [mm]
NTA18-ST	160

Nóż 99E ostrze chowane



- Korpus metalowy
- Opatentowany mechanizm blokowania ostrza gwarantujący jego stabilność
- Ostrze wysuwane wielopozycyjnie
- W uchwycie magazynek na ostrza
- Dostarczany z 5 ostrzami

Kod towaru	Długość [mm]
NTMB-ST	155

Nóż SM9 ostrze łamane



- Pewny zatrzask w uchwycie
- Ostrze łamane 9 mm
- Korpus wykonany z tworzywa ABS
- Bezpieczny wielopozycyjny suwak

Kod towaru	Długość [mm]
NTA09-ST	130

Nóż FATMAX® do cięcia izolacji



- Nóż do cięcia izolacji
- Grubość ostrza 2 mm
- Obustronne ostrze
- Ostrze ze stali nierdzewnej
- Bimateriałowy, miękki uchwyt, dla większego komfortu użytkowania i redukcji ślizgania

Kod towaru	Długość [mm]
N-W-ST	350

Nóż dla elektryków z podwójnym ostrzem



- Drewniana, wygodna rękojeść
- Wytrzymałe ostrze ze stali węglowej

Kod towaru	Długość ostrzy [mm]
N-MONT-ST	50 i 70

Obcinak do rur miedzianych



- Wykonuje cięcie dokładnie pod kątem 90°
- Pozostawia gładką i czystą powierzchnię gotową do wykonania spoiny
- Uniwersalne narzędzie do cięcia rur o średnicy od 3 do 30 mm
- Koła prowadzące zapewniają precyzyjne cięcie pod kątem 90°

Kod towaru	Rodzaj
OBCU22-ST	3---22-mm
OBCU30-ST	3---30-mm

Zszywacz TR45 LD



- Prosty w obsłudze, doskonały do prac domowych i dekoratorskich
- Obudowa metalowa, chromowana
- Bezpieczny i wygodny w użyciu
- Łatwy dostęp do magazynku

Kod towaru	Zszywki A
ZSZA4-10-ST	4, 6, 8, 10 mm

Zszywacz TR55 LD



- Korpus z tworzywa z metalowym magazynkiem
- Mały wychył spustu ułatwiający pracę narzędziem
- Blokada spustu Zszywki ładowane od spodu
- Dostarczane z zestawem zszywek

Kod towaru	Zszywki A
ZSZA4-14-ST	4, 6, 8, 10, 12, 14 mm

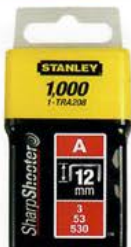

Zszywka A

- Opakowanie zabezpieczające przed zniszczeniem przechowywanych zszywek
 - Do lekkich prac domowych, montażu: tkanin, folii metalowych, siatek i ogrodzeń drucianych, listew drewnianych
- opak. 1000 szt.

Kod towaru	Wysokość [mm]
ZSZYW04-ST	4
ZSZYW06-ST	6
ZSZYW08-ST	8
ZSZYW10-ST	10
ZSZYW12-ST	12
ZSZYW14-ST	14

Skrzynka zatrzaski metalowe



Kod towaru	Rozmiar
SKRZN13-ST	12,5"
SKRZN16-ST	16"
SKRZN19-ST	19"

Nożyce

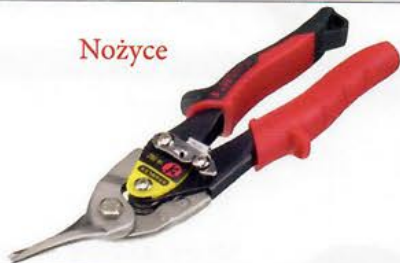

Kod towaru	Rodzaj
N-BLL-ST	lewe
N-BLPR-ST	proste
N-BLP-ST	prawe

Wkrętak Essential PZ



Kod towaru	Rodzaj
WKRPPZ050-ST	0 x 50
WKRPPZ1100-ST	1 x 100
WKRPPZ2100-ST	2 x 100

Wkrętak Essential PL



Kod towaru	Rodzaj
WKRPL55150-ST	5,5 x 150
WKRPL65150-ST	6,5 x 150
WKRPL6530-ST	6,5 x 30

Wkrętak Essential PH



Kod towaru	Rodzaj
WKRPH1100-ST	PH 1 x 100
WKRPH2100-ST	PH 2 x 100

Komplet kluczy imbusowych - krótkie



- Wymiary końcówek: 1,5 mm, 2 mm, 2,5 mm, 3 mm, 4 mm, 5 mm, 5,5 mm, 6 mm, 8 mm, 10 mm.
- Fazowanie końcówki ułatwiające umieszczenie klucza w gnieździe śruby.

Kod towaru	Rozmiar
KLU-IM K-ST	1,5 - 10

Młotek STEELMASTER, ciesielski



- Wyciągacz gwoździ
- Specjalna główka z trzymakiem gwoźdźca oraz magnesem
- Trzonek: stalowa, profilowana rurka, rękojeść pokryta elastycznym tworzywem
- Montaż trzonka do główki pod naciskiem 5 ton
- Ergonomiczny bimateriałowy uchwyt

Kod towaru	Waga [g]
MŁCIE-0,6-ST	600

Zestaw wkrętek



- W zestawie:
- Phillips PH0 x 50 mm, PH1 x 75 mm, PH2 x 100 mm,
 - Pozi PZ1 x 100 mm, PZ2 x 100 mm
 - Flaczermowa 5,5 x 100 mm, 8 x 175 mm,
 - Równoległe 3x 75mm, 4 x 100mm, 6,5 x 150mm.

Kod towaru	Ilość elementów
WKR-10-ST	10

Komplet kluczy nasadowych z grzechotką 1/4" i 1/2"



- Okrągły kształt grzechotki z systemem szybkiego zwalniania
- Wygodna rękojeść odporna na zabrudzenia
- Klucze wykonane ze stali CR-V i zgodne z normami ISO i DIN
- Trwale wykończenie chromowe odporne na korozję
- Całość zestawu dostarczana w poręcznej walizce

Kod towaru	Ilość elementów
KLU-KPL-G-92 ST	92

Miara stalowa - obudowa zamknięta



- Obudowa z ABS
- Taśma pokryta polimerem zapobiegającym przetarciom
- Możliwość chowania haczyka
- Składana korbka
- Żółta taśma z podziałką co 1 mm

Kod towaru	Długość [m]
MIZW20-ST	20
MIZW30-ST	30

Miara POWER WINDER z włókna szklanego



- Taśma o szerokości 12,7 mm, wzmocniona 40 fiberglassowymi włóknami
- Dodatkowe, bezbarwne pokrycie taśmy zabezpieczające podziałkę przed ścieraniem
- Przełożenie korby 3:1 przyspieszające zwijanie wstęgi
- Stopa stabilizacyjna i ergonomiczna gumowa rękojeść
- Składany uchwyt oraz zerowy zaczep taśmy
- Trwała, otwarta obudowa z ABS-u

Kod towaru	Długość [m]
MIZW60-ST	60

Miara stalowa



- Ergonomiczna obudowa wykonana z tworzywa, odporna na wstrząsy
- Zaczep mierniczy na taśmie umożliwia dokładny pomiar wewn. i zewn.
- Blokada i automatyczne zwijanie taśmy, zaczep do paska
- Taśma lakierowana

Kod towaru	Wymiary [m x mm]
MIZWI03013-ST	3 x 12,7
MIZWI05019-ST	5 x 19
MIZWI08025-ST	8 x 25

Miara stalowa Tylon



- Powłoka wstęgi Tylon™ zapewnia doskonałą ochronę podziałki pomiarowej przedłużając znacznie jej żywotność
- Blokada i automatyczne zwijanie
- Posiada zaczep do paska
- Ergonomiczna antypoślizgowa obudowa bimateriałowa z trwałego tworzywa

Kod towaru	Wymiary [m x mm]
MIZWI313-ST	3 x 12,7
MIZWI519-ST	5 x 19
MIZWI825-ST	8 x 25

Pas monterski



- Wykonany z trwałej tkaniny 600x600 Denier
- Zapewnia szybki dostęp do narzędzi w miejscu pracy
- Rozmiar i kształt kieszeni umożliwia wygodne przechowywanie narzędzi
- Dodatkowo zintegrowana z pasem zawieszka na młotek
- Miękkie podbicie pasa zapewniające bezpieczeństwo i wygodę pracy

Kod towaru	Ilość kieszeni
PASM-2-ST	2
PASM-3-ST	3

Poziomnica słupkowa



- Wbudowane magnesy
- Wbudowane libelki
- W zestawie taśma mocująca
- Do stosowania na metalowych powierzchniach
- Składana konstrukcja zabezpiecza przed zniszczeniem
- Łatwa w przechowywaniu
- Możliwość przechowywania małych przedmiotów (gwoździe, marker, sznur traserski)

Kod towaru	Ilość libelek
POZM-SŁ-ST	3

Szczypce do ściągania izolacji



- Uchwyt karbowany.
- Kute, stalowe szczęki.
- Ergonomiczny uchwyt.
- System Control-Grip (zwiększenie komfortu pracy)

Kod towaru	Długość [mm]
SZCZ-IZ150-ST	150

Szczypce uniwersalne do kabli



- Cięcie kabli
- Łatwe w użyciu
- Zacinanie końcówek elektrycznych 1,5 2,5 6mm²
- Ściąganie izolacji z kabli 0,75mm do 6mm²
- Ergonomiczny uchwyt z nowym odpornym na rdzę czarnym wykończeniem

Kod towaru	Długość [mm]
SZCZ-IZ-ST	220

Szczypce do rur nastawne



- 17 pozycji - efektywna i szeroka gama możliwych do uzyskania rozmiarów
- Uniwersalna konstrukcja: szeroka gama zastosowań
- Komfortowe i bezpieczne: ergonomiczna bimateriałowa rękojeść
- Trwale: indukcyjnie hartowane szczęki
- Łatwa obsługa: PushLock™ - przycisk nastawny

Kod towaru	Długość [mm]
SZCZ-NAS-200-ST	203
SZCZ-NAS-250-ST	254
SZCZ-NAS-300-ST	304

Punktak murarski



- Cięcie kabli
- Łatwe w użyciu
- Zacinanie końcówek elektrycznych 1,5 2,5 6mm²
- Ściąganie izolacji z kabli 0,75mm do 6mm²
- Ergonomiczny uchwyt z nowym odpornym na rdzę czarnym wykończeniem

Kod towaru	Wymiary [mm]
PUNKT-140-ST	10 x 140

Ścisk S FATMAX typu F



- Żeliwny odlewany korpus zapewnia dużą wytrzymałość i trwałość narzędzia
- Blokada sprężyna zapobiegająca niekontrolowanemu przesuwaniu się szczęk
- Walcowana na zimno prowadnica redukuje ugięcie przy dużych obciążeniach
- Miękki uchwyt umożliwiający uzyskanie dużej siły zacisku
- Elastyczne okładziny szczęk zabezpieczające dociskane powierzchnie

NOWOŚĆ

Kod towaru	Max rozstaw szczęk
SCISK-200-ST	200
SCISK-400-ST	400
SCISK-600-ST	600
SCISK-800-ST	800

Ścisk automatyczny



- Korpus ze wzmocnionego nylonu - przeciwdziała zniekształceniom i przesuwaniu się ścisku.
- Zaokrąglone ramiona z udoskonalonymi żebrami dla dodatkowej trwałości i siły.
- Ergonomiczny spust do szybkiego zwolnienia jedną ręką.
- Zdejmowane miękkie szczęki zapobiegają powstawaniu śladów na obrabianym elemencie.
- Odwracalna szczeka z przyciskiem zwalnającym bez użycia narzędzi umożliwia szybką konwersję do narzędzia do rozciągania.
- Stala siła mocowania 135kg
- Maksymalna siła mocowania 180kg

NOWOŚĆ

Kod towaru	Max rozstaw szczęk
SCISKA-345-ST	150
SCISKA-495-ST	300
SCISKA-645-ST	600
SCISKA-795-ST	900

Końcówka do wiertarki PHILLIPS



- Wykonane ze stali chromowo-wanadowej, hartowane i odpuszczane
- Końcówki - zgodne z normą ISO
- Stuktura końcówki ułatwia chwyt śruby

długość - 25 mm

Kod towaru	Opak [szt.]
KO-PH-125-ST	25
KO-PH-225-ST	25
KO-PH-325-ST	25

Końcówka do wiertarki POZIDRIV



- Wykonane ze stali chromowo-wanadowej, hartowane i odpuszczane
- Końcówki zgodne z normą ISO
- Stuktura końcówki ułatwia chwyt śruby

długość - 25 mm

Kod towaru	Opak [szt.]
KO-PZ-125-ST	25
KO-PZ-225-ST	25
KO-PZ-325-ST	25

Końcówka przedłużająca



długość - 60 mm

Kod towaru	Opak [szt.]
KO-PRZEDŁ60-ST	5

Końcówka do wiertarki PHILLIPS

Kod towaru	Opak [szt.]
długość - 25 mm	
KO-PH-125-IR	10
KO-PH-225-IR	10
KO-PH-325-IR	10
długość - 50 mm	
KO-PH-250-IR	5

Końcówka do wiertarki POZIDRIV

Kod towaru	Opak [szt.]
długość - 25 mm	
KO-PZ-125-IR	10
KO-PZ-225-IR	10
KO-PZ-325-IR	10

Końcówka do wiertarki TORX

Kod towaru	TORX	Opak [szt.]
długość - 25 mm		
KO-TX10-IR	10	10
KO-TX15-IR	15	10
KO-TX20-IR	20	10
KO-TX25-IR	25	10
KO-TX30-IR	30	10
KO-TX40-IR	40	10
długość - 50 mm		
KO-TX2050-IR	20	5
KO-TX2550-IR	25	5
KO-TX3050-IR	30	5
KO-TX4050-IR	40	5

**Końcówka do wiertarki PHILLIPS
- TYTAN ŻŁOTY**

długość - 25 mm

Kod towaru	Opak [szt.]
KO-PHC2-IR	10

**Końcówka do wiertarki
POZIDRIV- TYTAN ŻŁOTY**

długość - 25 mm

Kod towaru	Opak [szt.]
KO-PZC1-IR	10
KO-PZC2-IR	10
KO-PZC3-IR	10

**Końcówka do wiertarki PHILLIPS
Impact Pro**

opak. 2 szt.

Kod towaru	Opak [szt.]
długość - 25 mm	
KO-PH-125-IRUD	PH1 x 25
KO-PH-225-IRUD	PH2 x 25
KO-PH-325-IRUD	PH3 x 25

**Końcówka do wiertarki POZIDRIV
Impact Pro**

opak. 2 szt.

Kod towaru	Opak [szt.]
długość - 25 mm	
KO-PZ-125-IRUD	PZ1 x 25
KO-PZ-225-IRUD	PZ2 x 25
KO-PZ-325-IRUD	PZ3 x 25

**Końcówka do wiertarki TORX
Impact Pro**

opak. 2 szt.

Kod towaru	TORX
długość - 25 mm	
KO-TX10-IRUD	10
KO-TX15-IRUD	15
KO-TX20-IRUD	20
KO-TX25-IRUD	25
KO-TX30-IRUD	30
KO-TX40-IRUD	40

Zestaw końcówek PHILLIPS



dlugość - 25 mm

Kod towaru	KO-PH2-KPL-IR
Opak. [szt.]	250

Zestaw końcówek POZIDRIV



dlugość - 25 mm

Kod towaru	KO-PZ2-KPL-IR
Opak. [szt.]	250

Brzeszczot bimetaliczny
300 mm 24z/cal



Kod towaru	BPI-BIR
Opak. [szt.]	2
	BPI-B10IR
	10

Ołówek stolarski



Kod towaru	OLST18-IR
Długość [cm]	18

Wiertło do szkła i glazury



Kod towaru	WI-SZ-4IR	4
	WI-SZ-5IR	5
	WI-SZ-6IR	6
	WI-SZ-8IR	8
	WI-SZ-10IR	10
Srednica [mm]		

Nakolanniki uniwersalne piankowe



Kod towaru	NAKOLIR
Ilość [szt.]	2